

Panasonic®

使用說明書

詳細篇

液晶投影機

商用

型號 **PT-VW440U**
PT-VX510U
PT-VX505NU

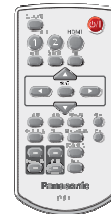
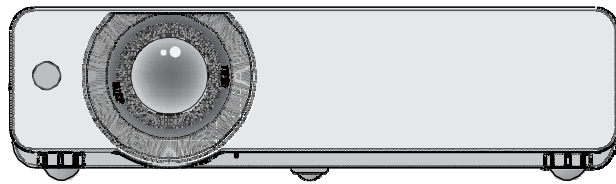

感謝您購買本 Panasonic 產品。

使用本產品前，請仔細閱讀本說明書，並妥善保管以備查詢。

使用本投影機前，請務必閱讀“重要安全提示”（➡ 第 2 至 7 頁）。

中文

TQBJ0569

重要安全提示

敬告各位 **Panasonic** 用戶：

本使用說明書可提供操作方面所需要的資訊。希望它能說明您在演示過程中取得更好的效果，並且希望 **Panasonic** 液晶投影機能為您帶來更多的樂趣。

本產品的生產序號標注在機身底部。可以將它填寫在下面的生產序號欄中，以便維修時查詢。

產品型號：PT-VW440U, PT-VX510U, PT-VX505NU

生產序號：

警告： 本設備在使用時必須接地。

警告： 為了避免發生火災或觸電事故，請勿讓本設備淋雨或受潮。

根據 **ISO7779** 的規定，操作時的聲壓級應小於等於 **70 分貝(A)**。

警告：

- 1) 如果長時間不使用本設備，必須從電源插座上拔掉電源插頭。
- 2) 為了避免發生觸電事故，請勿打開外蓋。內部沒有用戶能自行維修的部件。請委託專業維修人員進行維修。
- 3) 請勿拆除電源插頭的接地端。本設備配有三相接地型電源插頭。該插頭只能與接地型電源插座配合使用。這是一項安全功能。如果您無法將插頭插入插座，請與電工聯繫。切勿使接地插頭失去作用。

警告：

- 對於永久性連接式設備，應在其建築安裝佈線中加裝便於操作的斷路裝置；
- 對於可插拔式連接設備，插座應裝在設備的附近，而且應便於插拔。

注意事項： 為了保證設備良好地運行，請依照附加的安裝說明，其中包括連接電腦或周邊設備時使用附帶電源線和遮罩介面纜線的注意事項。如果您要用序列介面來連接電腦，以進行投影機的外部控制，則必須使用市售品 **RS-232C** 序列介面纜線。對該設備進行任何未經許可的變更和改造，都可能影響用戶的使用。



警告：

在打開燈泡蓋之前要關掉紫外燈。

警告：

電源

壁裝電源插座或斷路器應安裝在投影機附近，發生故障時應便於插拔。如果出現下列問題，必須立刻切斷電源。

在這些情況下，請勿繼續使用投影機。否則，將會引起火災或觸電事故。

- z 如果有異物或水進入投影機內，必須立刻切斷電源。
- z 如果投影機跌落或機殼受損，必須立刻切斷電源。
- z 如果發現投影機冒煙、發出異味或異常聲音，必須立刻切斷電源。

請聯繫授權的維修中心修理。請勿嘗試自行修理投影機。

遇雷雨天氣，請勿觸摸投影機或電纜。

否則，可能會導致觸電事故。

請勿損壞電源線或電源插頭。

如果使用受損的電源線，可能會導致觸電、短路或火災事故。

- z 請勿損壞、改造、過分彎曲、扭轉、拉扯、纏繞電源線，或者使電源線靠近發熱物體，或者在電源線上壓放重物。

如果需要對電源線進行任何維修，請向授權的維修中心諮詢。

請將電源插頭牢固地插入壁裝電源插座中。如果電

源插頭插入不完全，可能會導致觸電或過熱。 z 請勿使用隨機附帶電源線之外的電源線。

- z 請勿將隨機附帶的電源線用於其它電氣設備。
- z 請勿使用破損的電源插頭或已鬆弛的壁裝電源插座。

請定期清潔電源插頭，防止插頭積有灰塵。

否則，可能會引發火災。

- z 如果電源插頭上積有灰塵，可能會因受潮造成絕緣不良。
- z 如果長時間不使用投影機，請拔掉電源插頭。

從壁裝電源插座上拔掉電源插頭後，請定期用幹布擦拭。

請勿用濕手觸摸電源插頭。

否則，容易導致觸電事故。

請在壁裝電源插座的額定負荷內使用。

如果電源的負荷過大（例如：插入過多電源適配器），可能會導致溫度過高甚至引發火災。

使用/安裝

請勿在投影機上擺放盛有液體的容器。如果水等液體灑在投影機上或流進投影機內，可能會導致火災或觸電。如果有任何液體流進投影機內，請與授權的維修中心聯繫。

請勿將投影機置於柔軟物質如地毯或海綿墊上。

否則，可能會使投影機過熱導致燃燒、火災或者損壞投影機。

請勿將投影機安裝在潮濕多塵的地方或可能接觸油煙和蒸汽的地方，如浴室。在這些環境下使用投影機可能會造成火災、觸電或元件劣化。元件（如吊裝支架）劣化可能會導致吊裝在天花板上的投影機跌落。

請勿將投影機安裝在強度不足以承受整個投影機重量的地方或者將其擺放在傾斜或不穩定的地方。

否則，投影機可能會跌落或傾覆，進而導致人身傷害或設備損壞。

請勿在投影機上疊放投影機或擺放其它重物。

否則，可能會造成投影機失衡跌落，導致設備損壞或人身傷害。投影機將會損壞或變形。

重要安全提示

警告：

安裝工作（如天花板吊裝）必須由有資格的技術人員進行。

如果安裝不當，可能會導致人身傷害或觸電等事故。

- z 請勿使用非指定的吊裝支架。

- z 請務必使用隨附吊裝支架用輔助部件的線作為額外的保障措施以防止投影機掉落。（在不同的位置吊頂安裝）

請勿遮蓋進氣口或排氣口。否則，可能會導致投影機溫度過高，進而引發火災或損壞投影機。

- z 請勿將投影機放在狹窄、通風不良的地方。

- z 請勿將投影機放在臺布、紙張等容易被吸入進氣口的材料上。

請勿將手或其它物體靠近排氣口。

否則，可能會灼傷您的皮膚或損壞其它物體。

- z 排氣口有高溫空氣排出。請勿將手、臉或其它無法承受高溫的物體放在排氣口附近。

當投影機正在運行時，請勿直視或將您的皮膚接觸鏡頭射出的光束。

否則，可能會導致灼傷或失明。

- z 投影機鏡頭中會射出強光。請勿直視或將您的手直接放入光束中。

- z 特別注意請勿讓兒童直視鏡頭。而且，當您離開投影機時，請關閉主電源。

請勿將任何異物塞入投影機中。

否則，可能會導致火災或觸電事故。

- z 請勿將任何金屬物體或易燃物塞入投影機中或者讓它們落入投影機內。

切勿試圖改裝或分解投影機。

投影機內的高壓電可能會導致火災或觸電事故。

- z 所有檢查、調試及維修工作，請聯繫授權的維修中心。

請勿在蓋有隨機附帶鏡頭蓋時投影圖像。

否則可能會導致火災。

請勿讓金屬物體、易燃物體、或液體進入投影機內部。請勿弄濕投影機。

否則，可能會導致短路或過熱，從而導致火災、觸電或投影機故障。

- z 請勿將盛有液體的容器或金屬物體靠近投影機。

- z 如果有液體流入投影機內部，請諮詢經銷商。

- z 特別注意請勿讓兒童使用投影機。

請使用 **Panasonic** 指定的吊裝支架。如果

吊裝支架損壞，可能會導致投影機掉落。

- z 請在吊裝支架上安裝隨附的安全電纜，以防止投影機跌落。

警告：

附件

請正確使用和處理電池，具體參照以下事項。否則，可能會造成灼傷、電池漏液、溫度過高、爆炸或火災等事故。

- z 請使用指定電池。
- z 請勿分解乾電池。
- z 請勿使電池過熱或將電池浸入水中或扔入火中。
- z 請勿將電池正負極與金屬物質接觸，如：項鍊或髮夾。
- z 請勿攜帶或存放電池與金屬物質在一起。
- z 請將電池存放在塑膠袋裡，遠離金屬物質。
- z 安裝電池時，請確保正負極連接正確。
- z 請勿新舊電池混合使用或使用不同類型的電池。
- z 請勿使用揭下或去除外皮的電池。
- z 請及時取出遙控器中的舊電池。
- z 處置電池前，請用膠帶或類似物體將其絕緣。

請勿讓兒童接觸電池（AAA/R03 或 AAA/LR03 型電池）。

- z 吞咽電池可能會造成人身傷害。
- z 如果吞咽了電池，請立即就醫。

如果電池漏液，請勿赤手觸摸漏液，必要時採取以下措施：

- z 漏液粘在您的皮膚或衣服上可能導致皮膚發炎或受傷。請立即用清水沖洗，並立即就醫。
 - z 如果漏液進入眼睛，可能會導致失明。
- 在此情況下，請勿揉眼睛，應立即用清水沖洗，並立即就醫。

請勿分解燈泡元件。

如果燈泡破碎，可能會導致人身傷害。

燈泡更換 燈泡內部的壓力較大。如果處理不當，可能會導致爆炸和嚴重的人身傷害或事故。

- z 燈泡與硬物發生碰撞或跌落時很容易爆炸。
- z 更換燈泡之前，請務必先從壁裝電源插座上拔下電源插頭。
- 否則，可能會發生觸電或燈泡爆炸。
- z 當需要更換燈泡時，必須關閉電源，等待燈泡冷卻一小時以上才能進行更換，否則會造成灼傷。

請勿讓嬰幼兒或寵物觸摸遙控器。

- z 使用後，請將遙控器置於遠離幼兒和寵物的地方。

請勿將隨附電源線用於本投影機以外的設備。

- z 如果將隨附電源線用於本投影機以外的設備，可能會導致短路或過熱，從而導致觸電或火災。

請及時取出遙控器的廢棄電池。

- z 如果將廢棄電池留在遙控器裡面，可能會導致電池漏液，過熱或爆炸。

重要安全提示

注意：

電源

拔下電源線時，請務必握住電源插頭和電源連接器。

如果拉扯電源線本身，可能會損壞電源線，進而導致火災、短路或觸電。

如果長時間不使用投影機，請拔掉壁裝電源插座上的電源插頭，並從遙控器中取出電池。

在清潔和更換元件之前，請從壁裝電源插座上拔掉電源插頭。

否則，可能會導致觸電。

使用/安裝

請勿坐在投影機上。

否則，可能會摔傷，或損壞投影機。

z 請勿讓幼兒站立或坐在投影機上。

請勿將投影機置於溫度過高的地方。否則，可能會導致外殼或內部元件劣化，甚至引發火災。

z 請特別注意加熱器附近或陽光直射處。

在搬動投影機之前，必須斷開投影機上的所有電纜。

否則，可能會損壞電纜，進而導致火災或觸電。

不要將耳麥和耳機插入音訊輸出插孔。

耳機和耳麥的聲壓過大可能會導致聽力喪失。

附件

請勿使用舊燈泡組件。

如果繼續使用可能會導致燈泡爆炸。

如果燈泡破碎，請立即對房間進行通風。請勿觸摸或將面部靠近燈泡的碎片。否則，使用者可能會吸入燈泡破碎時釋放的氣體（其中含有幾乎同螢光燈等量的水銀蒸汽）或被燈泡碎片劃傷。

z 如果已吸入有害氣體或氣體進入眼睛或口腔，請立即就醫。

z 關於燈泡元件的更換及投影機內部的檢查，請諮詢經銷商。

我們將堅持不懈的努力，保持清潔的環境。請將不可維修的部件送回銷售單位或回收中心。
化學物質含有表

部件名稱	有毒有害物質或元素					
	鉛 (Pb)	汞 (Hg)	鎘 (Cd)	六價鉻 (Cr(VI))	多溴聯苯 (PBB)	多溴二苯醚 (PBDE)
印刷電路板	×	○	○	○	○	○
光學元件	×	○	○	○	○	○
投影鏡頭	×	○	○	○	○	○
投影燈	×	×	○	○	○	○
外殼	×	○	○	○	○	○
內部機械部件	×	○	○	○	○	○
揚聲器	×	○	○	○	○	○
遙控器	×	○	○	○	○	○
附件	×	○	○	○	○	○

○：表示該有毒有害物質在該部件所有均質材料中的含量均在 SJ/T11363-2006 規定的限量要求以下。

×：表示該有毒有害物質至少在該部件的某一均質材料中的含量超出 SJ/T11363-2006 規定的限量要求。



本產品中使用的投影燈的環保使用期限為 **5** 年

海拔高度



標識含義：加貼該標識的設備僅按海拔 **2 000 m (6 562 ft)** 進行安全設計與評估，因此，僅適用於在海拔 **2 000 m (6 562 ft)** 以下安全使用，在海拔 **2 000 m (6 562 ft)** 以上使用時，可能有安全隱患。

非熱帶氣候



標識含義：加貼該標識的設備僅按非熱帶氣候條件下進行安全設計與評估，因此，僅適用於在非熱帶氣候下安全使用，在熱帶氣候條件下使用時，可能有安全隱患。

商標聲明

- z Windows®、Windows Vista® 和 Internet Explorer® 是微軟公司在美國和 / 或其他國家（地區）的註冊商標或商標。
- z Macintosh、Mac OS 和 Safari 是 Apple Inc.（蘋果公司）在美國及其他國家（地區）的註冊商標。
- z HDMI、HDMI 標識和高清多媒體介面是 HDMI 許可 LLC 的商品或註冊商標。



- z PJLink™ 是在日本，美國及其他國家和地區的商標或正在申請的商標。
- z RoomView 和 Crestron RoomView 是 Crestron Electronics, Inc. 的註冊商標。Crestron Connected 和 Fusion RV 是 Crestron Electronics, Inc. 的商標。
- z 本使用說明書中所用的其它所有名稱、公司名稱或產品名稱均為各自商標所有者的商標或註冊商標。請注意本說明書中不包括®和™符號。

本使用說明書中的圖解

- z 請注意，投影機和螢幕的圖解可能與實物有所不同。

參照頁

- z 在本使用說明書中，參照頁表示如下：(➡第 00 頁)。

術語

- z 在本使用說明書中，“無線遙控元件”附件稱為“遙控器”。

自動設定功能

- ▶ 此功能使您只需按 <自動設置> 鍵便可執行“輸入源搜索”、“自動 PC 調整”和“自動梯形校正”功能。

直接關機功能

- ▶ 借助直接關機功能，即使在投影過程中，也可以將電源線從壁裝電源插座上拔下來，或關閉斷路器。

增強連線性

- ▶ HDMI 輸入介面提供了對高品質視頻和 HDMI 音訊的支援。

具有多種有用的投影功能

- ▶ 借助數碼調焦功能，可以放大顯示投影中的重要部分。
- ▶ 話筒功能和 10 W 音訊輸出使您無需使用外部音訊設備便可以進行演示。

有關更多詳情，請參照相關頁碼。

1. 設置投影方式
(➡第 20 頁)



2. 連接其他設備
(➡第 24 頁)



3. 連接電源線
(➡第 25 頁)



4. 打開投影機
(➡第 27 頁)



5. 選擇輸入信號
(➡第 30 頁)



6. 調整圖像
(➡第 30 頁)

重要資訊

重要安全提示	2
目錄	9
重要安全注意事項	11
運輸時的注意事項	11
安裝時的注意事項	11
安全	12
廢棄處理	12
使用時的注意事項	13
附件	14
選購品	15

準備工作

關於本投影機	16
遙控器	16
投影機機身	17
控制台和指示燈	18
背面介面	18
使用遙控器	19
安裝和拆卸電池	19
設置遙控器 ID 號碼	19

開始使用之前

設置	20
投影方式	20
吊裝部件 (選購品)	20
螢幕尺寸與投影距離	21
調節前可調支腳	23
使用垂直鏡頭移位功能調整位置	23
連接	24
連接到投影機之前	24
連接示例	24

基本操作

打開 / 關閉投影機	25
連接電源線	25
開 (綠) / 待機 (紅) 指示燈	26
打開投影機	27
輸入密碼	28
關閉投影機	29
投影圖像	30
選擇輸入信號	30
如何調整圖像狀態	30
遙控器的基本操作	31
使用自動設定功能	31
切換輸入信號	31

使用 < 螢幕 > 鍵	31
使用 < 梯形校正 > 鍵	32
使用 < 資訊 > 鍵	32
使用畫面凍結功能	32
使用快門功能	33
使用 < 演示計數器 > 鍵	33
使用 < 燈泡 > 鍵	33
使用 < 數碼變焦 > 鍵	33
調節揚聲器的音量	33
使用 < 圖像模式 > 鍵	34
使用 < 靜音 > 鍵	34

設置

功能表導航操作方法	35
菜單導航	35
主菜單	36
子功能表	36
輸入功能表	38
PC 1 : RGB/Component /RGB (Scart)	38
Computer 2* RGB	38
HDMI	38
視頻	38
S-video	38
系統	38
自動電腦調整	40
自動電腦調整	40
手動電腦調整	41
細微同步	41
總點數	41
水準位置	41
垂直位置	41
當前模式	42
箝位功能	42
水準畫面	42
垂直畫面	42
初始狀態	42
待選模式	42
儲存	42
畫質選擇	43
動態	43
標準	43
真實	43
影院	43
黑板 (綠)	43
配色板	43
個人設定 1-4	43
畫面調整	44
對比度	44
亮度	44
色飽和度	44

目錄

色調.....	44	風扇.....	56
光圈.....	44	風扇控制.....	56
色溫.....	45	視頻延遲控制.....	56
紅.....	45	濾網計數.....	57
綠.....	45	仿效.....	57
藍.....	45	警告日誌.....	58
Daylight View.....	45	出廠設置.....	58
銳度.....	46	信息.....	59
灰度.....	46	輸入源資訊顯示.....	59
降噪.....	46	網路.....	60
逐行顯示.....	46	投影機名稱.....	60
初始狀態.....	46	網路設置.....	60
儲存.....	46	網路控制.....	61
螢幕.....	47	網路通信狀態.....	61
常態.....	47	AMX D.D.....	61
滿屏.....	47	RoomView.....	61
寬屏 (16*9).....	47	網路出廠設定.....	61
畫幅.....	47	網路連接.....	62
真實.....	47	電腦操作.....	63
寬屏顯示 (僅適用於 PT-BW480C).....	47	通過 Web 瀏覽器訪問.....	63
用戶自訂.....	47		
自訂調整.....	48	保養	
數碼調焦 +.....	48	< 燈泡 > 和 < 警告 > 指示燈.....	76
數碼調焦 -.....	48	管理指出的問題.....	76
梯形校正.....	48	部件更換.....	77
吊頂.....	49	更換部件前.....	77
背投.....	49	保養.....	77
畫像比例 (僅適用於 PT-BW480C).....	49	部件更換.....	77
初始狀態.....	49	蓋好鏡頭蓋.....	81
聲音.....	50	故障排除.....	82
音量.....	50		
靜音.....	50	附表	
話筒.....	50	技術資訊.....	84
話筒音量.....	50	PJLink 協議.....	84
話筒輸出 (待機).....	50	經由局域網的控制指令.....	85
設置.....	51	串口輸入.....	87
語言.....	51	其他介面.....	90
菜單位置.....	51	相容信號一覽表.....	91
自動設定.....	51	規格.....	95
背景.....	52	外觀尺寸圖.....	97
顯示.....	52	吊裝支架的安全措施.....	97
開機畫面.....	52	索引.....	98
HDMI.....	53		
單屏顯示.....	53		
電源控制.....	53		
自動開機.....	54		
待機狀態.....	54		
演示計數器.....	54		
Closed Caption.....	55		
燈泡功率.....	55		
無線遙控.....	55		
安全.....	55		

運輸時的注意事項

- z 運輸投影機時，請牢固地握住機身的底部，避免投影機受到過多的振動和衝擊。否則，可能會損壞內部元件，從而導致故障。
- z 運輸投影機時請收起可調支腳。否則，可能會導致損壞可調支腳。

安裝時的注意事項

請勿將投影機安裝在室外。

- z 投影機僅為室內專用。

請勿在下列情況下使用。

- z 產生振動和衝擊的地方，如汽車內或其他交通工具內：否則，可能會損壞內部元件，從而導致故障。
- z 靠近空調設備的排氣口或者靠近燈光（例如：工作室燈）溫度變化較大的地方（►第 96 頁的操作環境）：否則，可能會縮短燈泡的壽命或者導致外殼的變形和故障。
- z 靠近高壓電源線或電動機的附近：否則，可能會干擾投影機工作。

將投影機安裝到天花板上時，請諮詢專業技術人員或授權服務中心。

需要使用選購吊裝支架。

型號：

ET-PKV100HC（適合較高的天花板），ET-PKV100SC（適合較低的天花板）

ET-PKV200BC（吊裝支架用輔助部件）。

當在海拔高度低於 **1 200 m** 的地方使用投影機時，請確保將【風扇控制】設定為【關】。

否則可能會縮短內部元件的壽命或者導致故障。

當在海拔高度高於 **1 200 m** 並且低於 **2 000 m** 的地方使用投影機時，請確保將【風扇控制】設定為【開 1】。

否則可能會縮短內部元件的壽命或者導致故障。

請勿在海拔 **2 000 m** 以上的地方安裝投影機。

否則可能會縮短內部元件的壽命或者導致故障。

請勿傾斜投影機或側著放置投影機。

垂直方向上請勿將投影機機身傾斜超過 $\pm 30^\circ$ ，水準方向上請勿傾斜超過 $\pm 15^\circ$ 。過度傾斜可能會縮短內部組件的壽命。

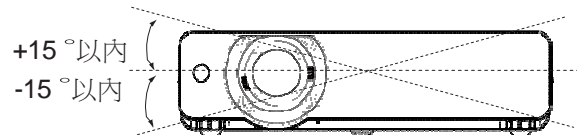
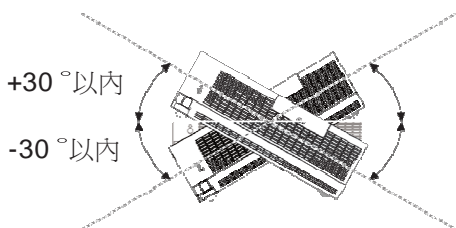

重要安全注意事項

安裝投影機時的注意事項

- z 請勿堆放投影機。
- z 請勿阻塞投影機的通風口（進氣口和排氣口）。
- z 避免空調系統的熱氣和冷氣直接吹向投影機的通風口（進氣口和排氣口）。

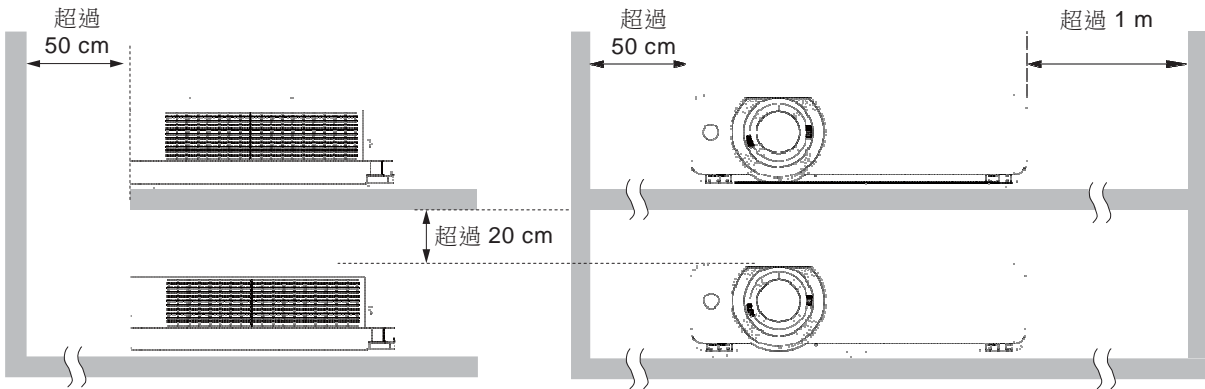
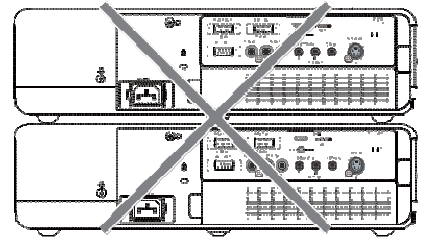

- z 請勿將投影機放置在一個封閉的空間中。如果需要將投影機放置在一個封閉的空間中，必須配備額外的空調設備和通風系統。如果通風效果不佳，剩餘的熱量可能會觸發投影機的保護電路。

安全

使用本投影機時，可能會發生下述類型的安全問題。

- z 個人註冊資訊的洩漏。
- z 不受信任的協力廠商執行的不正當操作。
- z 不受信任的協力廠商妨礙或中止本設備的使用。

安全說明（➡第 55, 73 頁）

- z 請勿使用簡單易猜的密碼。
- z 請定期更改您的密碼。
- z Panasonic 和其相關公司絕對不會向您詢問密碼。
- z 請勿與他人共用密碼。連接的網路必須受防火牆等的保護。
- z 請設置一個網路控制的密碼，限制其它使用者登錄。

廢棄處理

請諮詢您當地的有關機構或經銷商，瞭解如何正確棄置本產品。燈泡含有水銀。請諮詢您當地最近的有關機構或經銷商，瞭解如何正確棄置廢舊的燈泡組件。

按照說明書或您當地的相關規定或指引處理廢舊電池。

使用時的注意事項

為了獲得最佳品質的圖像

- z 請在窗戶上掛上窗簾或安裝百葉窗，並關閉螢幕附近所有的燈，以避免室外的光線或室內的燈光照射到螢幕上。
- z 根據投影機的使用地點，從排氣口排出的熱氣或者從空調設備排出的暖氣或冷氣會導致在螢幕上出現晃動的效果。請避免在投影機和螢幕之間有來自投影機、其他設備和空調設備的排氣或氣流的地方使用。
- z 投影機的鏡頭受光源發出的熱量影響。因此，開機後焦點不穩定。30 分鐘或更長時間以後焦點會變得穩定。

請勿赤手觸摸投影機鏡頭表面。

如果鏡頭表面上留有手印或其他髒汙，它們將會被放大並投影到螢幕上。

液晶板

投影機的顯示器包含 3 個液晶板。儘管液晶板是一個高精度技術的產品，投影圖像上的某些圖元也可能會丟失或總是亮著。請注意這並非故障。長時間顯示定格圖像可能會導致在液晶板上出現餘像。如果發生此現象，請在測試模式中顯示全白屏一個小時或更久。

光學元件

如果使用環境溫度高或者使用環境中含有較多灰塵、油煙、吸煙等引起的煙塵時，1 年內可能就需要更換液晶板或偏光板等光學元件。詳情請諮詢您的經銷商。



燈泡 本投影機的光源是一個高壓水銀燈。投影機配有高壓水銀燈泡，其特點如下：

- z 燈泡的亮度隨著時間的推移會逐漸降低。
- z 由於振動或碎片化損壞，燈泡壽命可能會縮短或導致燈泡爆裂。
- z 燈泡壽命取決於單個燈泡的特性、使用條件和安裝環境。尤其當投影機連續工作超過 12 個小時或者經常開關時，燈泡壽命會受到極大影響。
- z 在極少數的情況下，投影後不久燈泡會爆裂。
- z 當使用超出更換週期的燈泡時會增加爆裂的風險。請確保定期更換燈泡元件（➡第 79 頁“什麼時候更換燈泡元件”）。
- z 如果燈泡爆裂，內部包含的氣體會以煙霧的形式釋放。
- z 建議儲存替換用的燈泡以備應急。
- z 建議讓授權的工程師或您的經銷商來更換燈泡元件。

重要安全注意事項

附件

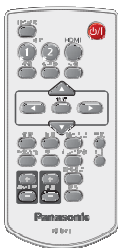
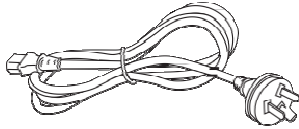
請確認您的投影機是否配備了下述附件。括弧 () 內的數位元表示附件的數量。

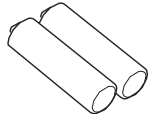
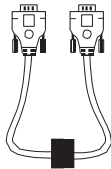
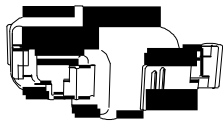
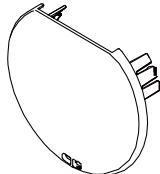
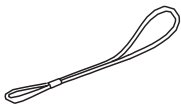
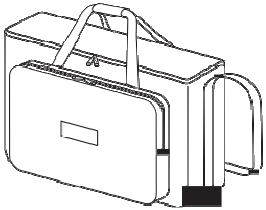
遙控器 (x1) (6451053909)	電源線 (x1) (6103580234)	CD-ROM (x1) (TQBJ9050)	電池 (AAA/R03 或 AAA/ LR03 型電池) (x2)
			 (用於遙控器)
RGB 信號電纜 (x1) (6103580425)	電源線固定座 (x1) (6451052124)	鏡頭蓋 (x1) (6103594279)	鏡頭蓋繩 (x1) (6103504711)
		 (在購買時已配備)	
便攜包 (x1) (6103601861)			
			

注意

- z 投影機開箱後，請妥善丟棄電源線帽和包裝材料。
- z 如有附件遺失，請與經銷商聯繫。
- z 請以正確的方式保存小部件，並遠離兒童。

提示

- z 附件型號如有變更，恕不另行通知。

隨機光碟的內容

隨機光碟的內容如下。

說明書 / 列表 (PDF)	軟體
<ul style="list-style-type: none"> ● 使用說明書 – 詳細篇 ● 使用說明書 – Multi Projector Monitoring & Control Software ● 使用說明書 – Logo Transfer Software ● 可支援投影機型號列表 <ul style="list-style-type: none"> • 此清單標明瞭與軟體 (右欄) 相容的投影機以及它們的限制。 	<ul style="list-style-type: none"> ● Multi Projector Monitoring & Control Software (Windows) <ul style="list-style-type: none"> • 此軟體可以監視和控制連接到局域網的多台投影機。 ● Logo Transfer Software (Windows) <ul style="list-style-type: none"> • 此軟體可以創建一個原始圖像，如投影開始時顯示的公司標誌，並且將其傳送到投影機。

選購品

選購品	型號
吊裝支架	ET-PKV100HC (用於高天花板), ET-PKV100SC (用於低天花板)
吊裝支架用輔助部件	ET-PKV200BC
更換用燈泡元件	ET-LAV200C
更換用篩檢程式元件	ET-RFV200C

提示

z 選購附件型號如有變更，恕不另行通知。

關於本投影機

遙控器

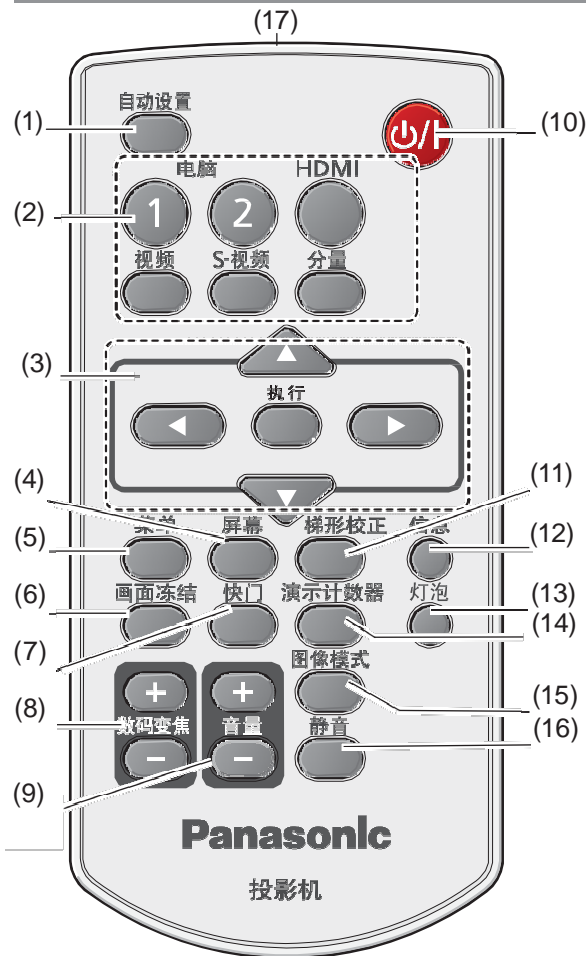

- (1) <自動設置> 鍵
在設置功能表中執行自動設定(▶第 51 頁)。
- (2) 輸入源選擇鍵：<電腦 1>、<電腦 2>、<HDMI>、<視頻>、<S-視頻>、<分量>。
這些按鍵用於選擇輸入信號(▶第 31 頁)。
- (3) ▲▼◀▶ 鍵、<執行> 鍵
顯示功能表(▶第 35 頁)。
- (4) <螢幕> 鍵
選擇螢幕模式(▶第 31 頁)。
- (5) <菜單> 鍵
打開或關閉螢幕功能表(▶第 35 頁)。
- (6) <畫面凍結> 鍵
暫停投影圖像且聲音也暫時停止(▶第 32 頁)。
- (7) <快門> 鍵
暫時關閉螢幕上的圖像(▶第 33 頁)。
- (8) <數碼變焦 +/-> 鍵
放大或縮小圖像(▶第 33 頁)。

- (9) <音量 +/-> 鍵
調節揚聲器的音量(▶第 33 頁)。
- (10) <⏻/⏪> 鍵
開啟或關閉投影機(▶第 27 頁)。
- (11) <梯形校正> 鍵
校正梯形失真(▶第 32 頁)。
- (12) <信息> 鍵
使用資訊功能(▶第 32 頁)。
- (13) <燈泡> 鍵
選擇燈泡模式(▶第 33 頁)。
- (14) <演示計數器> 鍵
使用演示計數器功能(▶第 33 頁)。
- (15) <圖像模式> 鍵
選擇圖像模式(▶第 34 頁)。
- (16) <靜音> 鍵
靜音(▶第 34 頁)。
- (17) 遙控器信號發射器

注意

- z 不要摔落遙控器。
- z 避免接觸液體。
- z 請勿試圖修理或拆卸遙控器。

提示

- z 將遙控器直接對準機身遙控器信號接收器操作時，有效接收距離最大為 7 m。遙控器可以控制的範圍為：垂直角度 $\pm 30^\circ$ 以內、水準角度 $\pm 30^\circ$ 以內，但有效的控制範圍可能會減少。
- z 如果遙控器與遙控器信號接收器之間存在障礙物，遙控器可能無法正常工作。
- z 遙控器信號通過螢幕反射。雖然可以操作投影機，但由於螢幕的特性存在光反射損失，因此有效操作範圍會受限制。
- z 如果遙控器信號接收器被螢光燈等強光源照射，可能會導致遙控器操作無效。請盡量將投影機放置在遠離光源的地方。

投影机機身

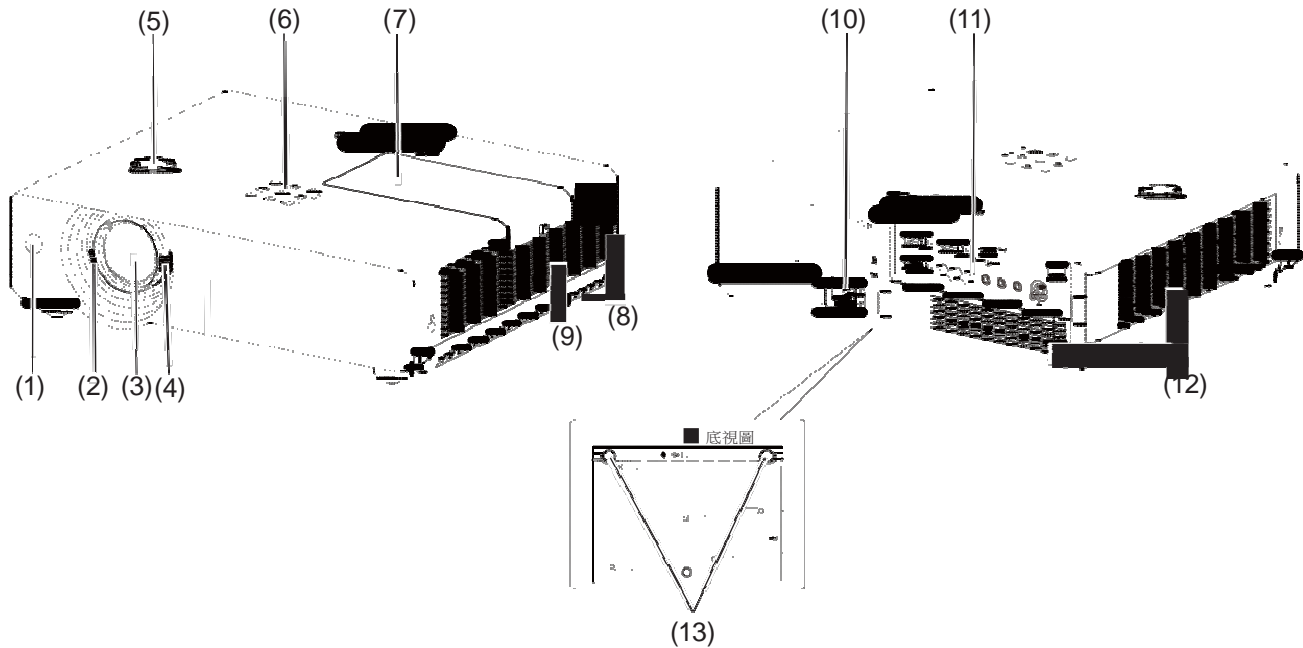

- (1) 遙控信號接收器
- (2) 聚焦杆 (➡第 30 頁)
調整焦距。
- (3) 投影鏡頭
- (4) 變焦調節杆 (➡第 30 頁)
調整變焦。
- (5) 垂直鏡頭調節圈 (➡第 23 頁)
調整投影圖像的垂直位置。
- (6) 控制台和指示燈 (➡第 18 頁)
- (7) 燈泡組件蓋板 (➡第 80 頁)
燈泡元件位於投影机內部。
- (8) 排氣口
 - 排氣口排出熱氣。請勿在附近放置熱敏物體。
- (9) 揚聲器
- (10) AC IN
- (11) 背面介面 (➡第 18 頁)
- (12) 進氣口/空氣濾網蓋板 (➡第 77 頁)
- (13) 可調支腳
調整投影角度。

警告：

請勿將手或其他物體靠近排氣口。

- z 遠離雙手和臉部。
- z 請勿插入手指。
- z 遠離熱敏感物品。

從排氣口排出的熱氣可能會灼傷皮膚或損壞其他物品。

關於本投影機

控制台和指示燈

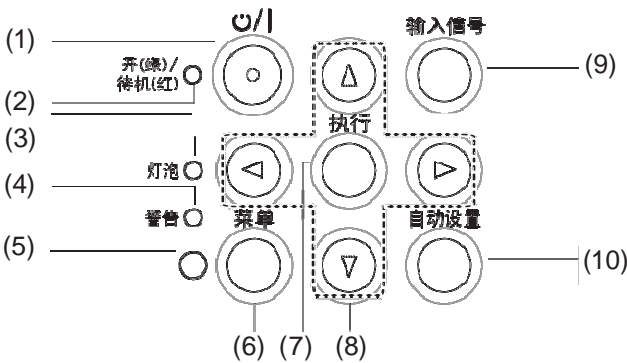

- (1) <開/關> 鍵
開啟/關閉投影機。
- (2) <開 (綠)/待機 (紅)> 指示燈
指示電源狀態。

- (3) <燈泡> 指示燈
當投影燈泡壽命將盡時，該指示點亮為黃色。
- (4) <警告> 指示燈
指示投影機的異常情況。
- (5) 環境亮度感測器
檢測室內亮度，選擇合適的圖像品質。
- (6) <菜單> 鍵
顯示功能表螢幕 (➔第 35 頁)。
- (7) <執行> 鍵
執行選中的專案。
- (8) ▲▼◀▶ 鍵 顯示
功能表。調節音
量或靜音。
- (9) <輸入信號> 鍵
選擇輸入信號 (➔第 31 頁)。
- (10) <自動設置> 鍵
在設置功能表中執行自動設定。

背面介面

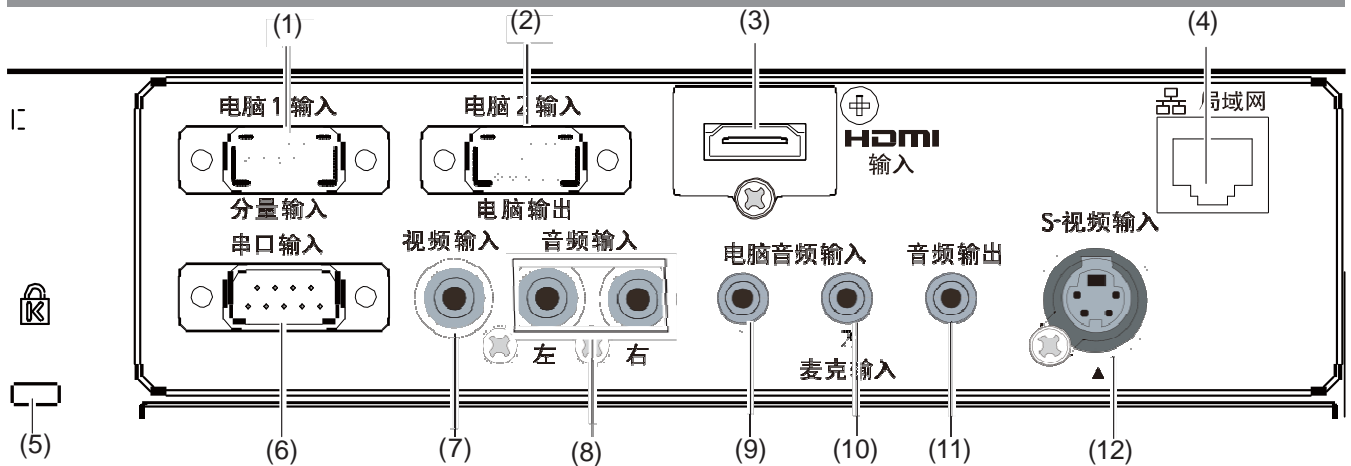

- (1) <電腦 1 輸入/分量輸入> 介面
輸入電腦 1 輸入/分量輸入信號。
- (2) <電腦 2 輸入/電腦輸出> 介面
輸入電腦 2 輸入/電腦輸出信號或將 RGB 類比信號輸出到投影機。
- (3) <HDMI 輸入> 介面
輸入 HDMI 信號。
- (4) <局域網> 介面
連接局域網電纜。
- (5) <安全鎖口> 介面
此安全鎖口相容肯辛頓 (Kensington) 製造的商用鎖和肯辛頓微保護安全系統 (Kensington Micro Saver Security System)，以保護投影機。
- (6) <串口輸入> 介面
通過 RS-232C 電纜連線到電腦。
- (7) <視頻輸入> 介面
輸入視訊訊號。

- (8) <音訊輸入> 介面 輸入音訊信號。音訊輸入有左右兩個介面 (L 和 R)。
- (9) <電腦音訊輸入 1> 介面
輸入音訊信號。
- (10) <電腦音訊輸入 2 (麥克輸入)> 介面
輸入音訊信號。或者將話筒連接到此插孔。
- (11) <音訊輸出> 介面
將輸出的音訊信號輸入至投影機。
- (12) <S-視頻輸入> 介面
輸入 S-視訊訊號。

注意

當局域網電纜直接連接到投影機時，必須在室內進行網路連接。

使用遙控器

安裝和拆卸電池

1) 打開蓋板

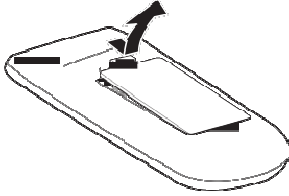

2) 安裝電池並關閉蓋板 (先插入“-”(負極)一端。)

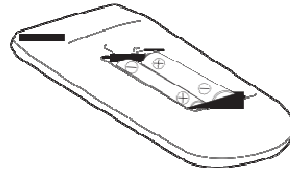

以與安裝相反的順序拆卸電池。

設置遙控器 ID 號碼

當使用多台投影機系統時，如果為每一台投影機分配一個唯一 ID 號碼，就可以使用一個遙控器對投影機進行同步或單獨控制。

在設定完投影機的 ID 號碼後，請在遙控器上也設定相同的 ID 號碼。

有 7 個不同的 ID 號碼（“所有”以及代碼 1-6），初始 ID 號碼是 [所有]。

設置 ID 號碼

1) 按住 <菜單> 鍵的同時按 <圖像模式> 鍵。您想將 ID 號碼設置成什麼，就按多少次 <圖像模式> 鍵。

按 <圖像模式> 鍵的次數與 ID 號碼的對應情況如下：

代碼 1 = 一次，代碼 2 = 兩次，代碼 3 = 三次，代碼 4 = 四次，
代碼 5 = 五次，代碼 6 = 六次。

2) 鬆開 <菜單> 鍵，ID 號碼即更改成功。

重設 ID 號碼

同時按住 <功能表> 鍵和 <圖像模式> 鍵 5 秒或以上會將 ID 號碼重新設定為 [所有]（預設值）。

注意

z 如果按 <圖像模式> 鍵 7 次或以上，則不能更改 ID 號碼（此操作無效）。

提示

z 有關詳情，請參見 [設置] 功能表中的 [無線遙控]。
(➡ 第 55 頁)

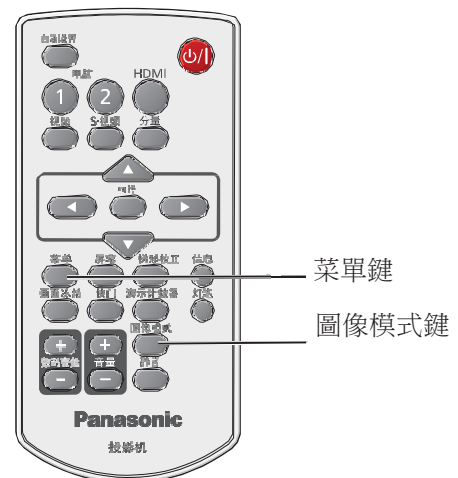

設置

投影方式

本投影機支援以下 4 種投影方式。請根據安裝場所選擇投影方式。

安裝在屏幕前的桌子/地板上并从正面投影

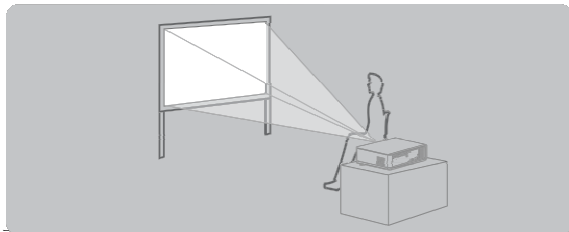

菜單設置**

吊頂	关
背投	关

安裝在屏幕前的天花板上并从正面投影

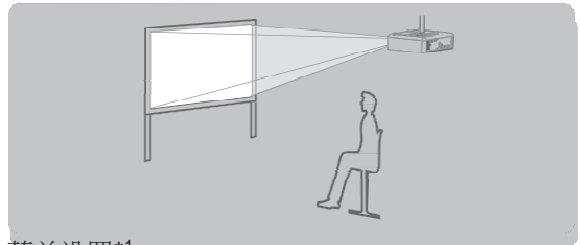

菜單設置*1

吊頂	开
背投	关

安裝在屏幕后的天花板上并从背面投影

(使用半透明屏幕)

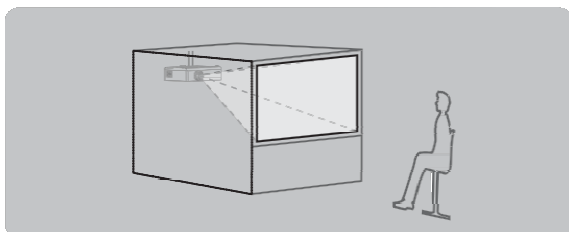

菜單設置**

吊頂	開
背投	開

安裝在屏幕后的桌子/地板上并从背面投影

(使用半透明屏幕)

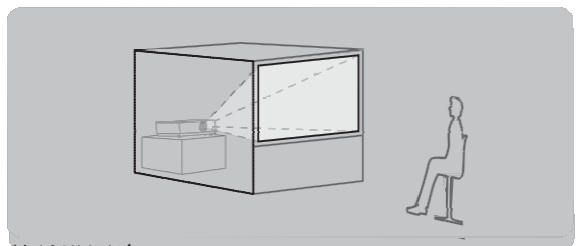

菜單設置*1

吊頂	关
背投	开

*1 * 關於功能表設置的詳細資訊請參考 [螢幕] 功能表 → [吊頂] 和 [背投]。(▶ 第 49 頁)

吊裝部件 (選購品)

可以用選購的吊裝支架 (ET-PKV100HC 適用於較高的天花板, ET-PKV100SC 適用於較低的天花板) 以及選購的吊裝支架用輔助部件 ET-PKV200BC 將投影機安裝在天花板上。

- z 務必使用本投影機專用的吊裝支架。
- z 在安裝支架和投影機時, 請參閱吊裝支架施工說明書。

注意

- z 為了確保投影機性能和安全, 必須由經銷商或合資格的技術人員安裝吊裝支架。

螢幕尺寸與投影距離

根據右側的示意圖和投影距離的資料放置投影機。可以調整顯示的大小。

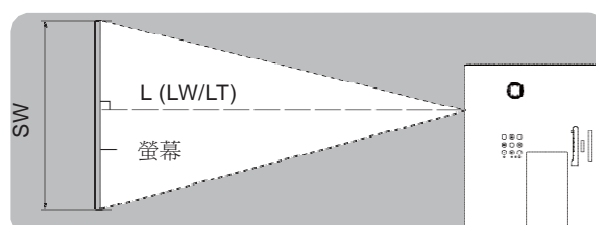
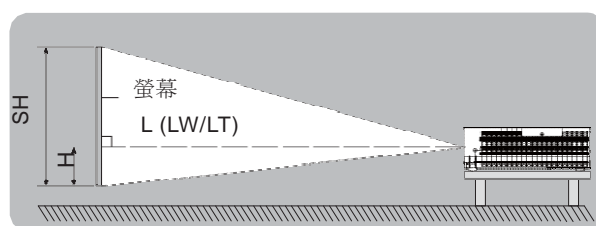
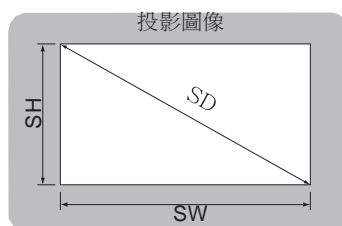

L (LW/LT) *1	投影距離 (m)
SH	投影區域的高度 (m)
SW	投影區域的寬度 (m)
H	從鏡頭中心至圖像下端的距離 (m)
SD	投影區域的对角線長度 (m)

*1 * LW : 最小投影距離
LT : 最大投影距離

注意

z 在安裝前，請參閱“重要安全注意事項”(►第 11 至第 15 頁)。

PT-VW440U 的投影距離

下表中的尺寸為近似值，可能與實際尺寸略有不同。(單位 : m)

投影畫面尺寸 螢幕對角線 (SD)	4:3 寬高比			16:9 寬高比			16:10 寬高比		
	最小投影距離 (LW)	最大投影距離 (LT)	高度位置 (H)	最小投影距離 (LW)	最大投影距離 (LT)	高度位置 (H)	最小投影距離 (LW)	最大投影距離 (LT)	高度位置 (H)
30"	0.8	1.4	0.009~0.229	0.8	1.3	0.007~0.187	0.7	1.2	0.008~0.202
40"	1.1	1.8	0.012~0.305	1.0	1.7	0.010~0.249	1.0	1.6	0.011~0.269
50"	1.4	2.3	0.015~0.381	1.3	2.1	0.012~0.311	1.3	2.0	0.013~0.337
60"	1.7	2.8	0.018~0.457	1.6	2.5	0.015~0.374	1.5	2.5	0.016~0.404
70"	2.0	3.3	0.021~0.533	1.8	3.0	0.017~0.436	1.8	2.9	0.019~0.471
80"	2.3	3.7	0.024~0.610	2.1	3.4	0.020~0.498	2.0	3.3	0.022~0.538
90"	2.6	4.2	0.027~0.686	2.3	3.8	0.022~0.560	2.3	3.7	0.024~0.606
100"	2.9	4.7	0.030~0.762	2.6	4.2	0.025~0.623	2.5	4.1	0.027~0.673
120"	3.5	5.6	0.037~0.914	3.1	5.1	0.030~0.747	3.1	4.9	0.032~0.808
150"	4.3	7.0	0.046~1.143	3.9	6.4	0.037~0.934	3.8	6.2	0.040~1.010
200"	5.8	9.4	0.061~1.524	5.3	8.5	0.050~1.245	5.1	8.3	0.054~1.346
250"	7.3	11.7	0.076~1.905	6.6	10.6	0.062~1.557	6.4	10.3	0.067~1.683
300"	8.7	14.0	0.091~2.286	7.9	12.7	0.075~1.868	7.7	12.4	0.081~2.019

通過下面的計算公式，根據螢幕尺寸 (m) 可以計算出任意投影距離。
計算出的投影距離可能會有誤差。

如果螢幕尺寸表示為“SD”，

	4:3 寬高比	16:9 寬高比	16:10 寬高比
螢幕高度 (SH)	= SD(m) × 0.6	= SD(m) × 0.490	= SD(m) × 0.530
螢幕寬度 (SW)	= SD(m) × 0.8	= SD(m) × 0.872	= SD(m) × 0.848
最小投影距離 (LW)	= 0.11461 × SD(m) - 0.02936	= 0.10402 × SD(m) - 0.02936	= 0.10122 × SD(m) - 0.02936
最大投影距離 (LT)	= 0.18465 × SD(m) - 0.03190	= 0.16764 × SD(m) - 0.03190	= 0.16311 × SD(m) - 0.03190

PT-VX510U, PT-VX505NU 的投影距離

下表中的尺寸為近似值，可能與實際尺寸略有不同。(單位：m)

投影畫面尺寸	4:3 寬高比			16:9 寬高比		
	螢幕對角線 (SD)	最小投影距離 (LW)	最大投影距離 (LT)	高度位置 (H)	最小投影距離 (LW)	最大投影距離 (LT)
30"	0.7	1.1	0.046~0.229	0.8	1.3	0.037~0.187
40"	0.9	1.5	0.061~0.305	1.0	1.7	0.050~0.249
50"	1.2	1.9	0.076~0.381	1.3	2.1	0.062~0.311
60"	1.4	2.3	0.091~0.457	1.6	2.5	0.075~0.374
70"	1.7	2.7	0.107~0.533	1.8	3.0	0.087~0.436
80"	1.9	3.1	0.122~0.610	2.1	3.4	0.100~0.498
90"	2.2	3.5	0.137~0.686	2.4	3.8	0.112~0.560
100"	2.4	3.9	0.152~0.762	2.6	4.2	0.125~0.623
120"	2.9	4.7	0.183~0.914	3.1	5.1	0.149~0.747
150"	3.6	5.8	0.229~1.143	3.9	6.4	0.187~0.934
200"	4.8	7.8	0.305~1.524	5.3	8.5	0.249~1.245
250"	6.0	9.7	0.381~1.905	6.6	10.6	0.311~1.557
300"	7.3	11.7	0.457~2.286	7.9	12.7	0.374~1.868

通過下面的計算公式，根據螢幕尺寸 (m) 可以計算出任意投影距離。
計算出的投影距離可能會有誤差。

如果螢幕尺寸表示為“SD”，

	4:3 寬高比	16:9 寬高比
螢幕高度 (SH)	= SD(m) × 0.6	= SD(m) × 0.490
螢幕寬度 (SW)	= SD(m) × 0.8	= SD(m) × 0.872
最小投影距離 (LW)	= 0.09547 × SD(m) - 0.02937	= 0.10402 × SD(m) - 0.02937
最大投影距離 (LT)	= 0.15390 × SD(m) - 0.03189	= 0.16768 × SD(m) - 0.03189

調節前可調支腳

抬起投影機前部，並按住投影機兩側的支腳鎖。鬆开支腳鎖，即可鎖住可調節支腳，然後可通過轉動調節支腳來調整高度和傾斜度。如圖旋轉前可調支腳可增加支架長度，反向旋轉時則可收回支架。

(可調節垂直方向上的投影角度。)

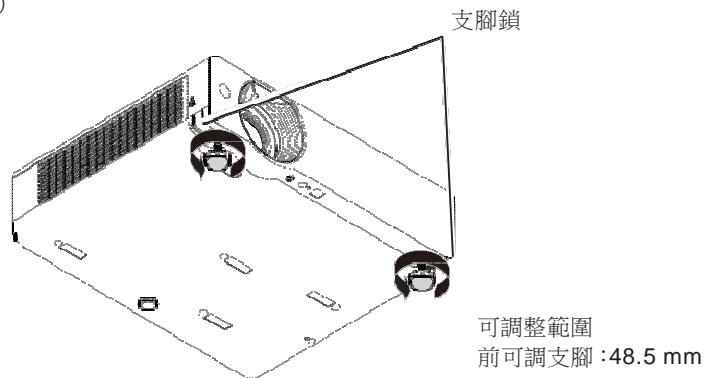

注意

- z 由於燈泡點亮時高溫空氣從排氣口排出，所以在調節前可調支腳時請勿用手直接觸摸排氣口。
- z 如果出現梯形校正失真現象，可通過“螢幕”功能表中的“梯形校正”來校正(►第 48 頁)。

提示

- z 擰緊可調支腳，直到聽到咔嚓聲。

使用垂直鏡頭移位功能調整位置

如果投影機不能被安置在螢幕正前方的位置上，在鏡頭的可移動範圍內通過移動垂直鏡頭調節圈調整投影圖像的垂直位置。

PT-VX510U 和 PT-VX505NU 的鏡頭移動調整

投影位置最多可上移到高於投影圖像水平面的 40%。(當向右(左)轉動垂直鏡頭調整圈時，投影圖像向上(下)移動。)

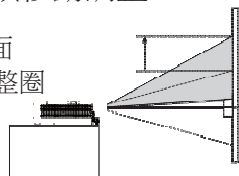

鏡頭移動調整範圍

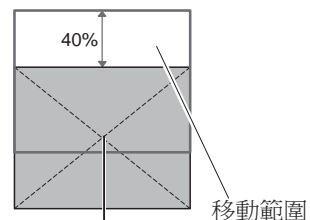

鏡頭移動到中間位置

☉ PT-VW440U 的鏡頭移動調整

投影位置最多可上移到高於投影圖像水平面的 48%。(當向右(左)轉動垂直鏡頭調整圈時，投影圖像向上(下)移動。)

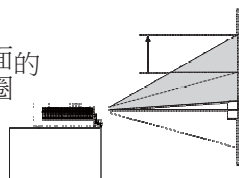

鏡頭移動調整範圍

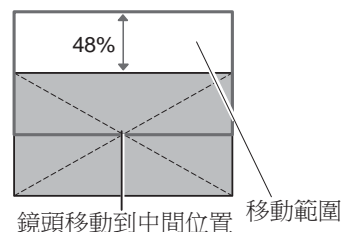

鏡頭移動到中間位置

注意 使用本機時請注意以下幾點。

- z 當鏡頭在轉動時不要觸摸它，否則可能會導致手指受傷。
- z 切勿讓兒童觸摸鏡頭。

連接

連接到投影機之前

- z 請仔細閱讀所要連接設備的使用說明書。
- z 請關閉所有週邊設備的電源後再進行連接。
- z 如果設備沒有提供任何連接電纜，或者沒有選購品電纜能連接本設備，請準備一個適合本設備的連接電纜。
- z 視訊訊號受抖動影響可能會導致螢幕上的圖像產生隨機的搖晃或波動。
在這種情況下，需要連接時基校正 (TBC)。
- z 投影機可以輸入以下信號：視頻、S-視頻、類比 RGB (與 TTL 同步電平) 和數位信號。
- z 某些電腦型號與投影機不相容。
- z 當使用較長的電纜將設備連接到投影機時，有可能圖像不會被正確輸出，需要使用信號補償裝置。
- z 關於本投影機可以接入的視訊訊號類型，請參閱“相容信號一覽表”(►第 91-94 頁)。

連接示例

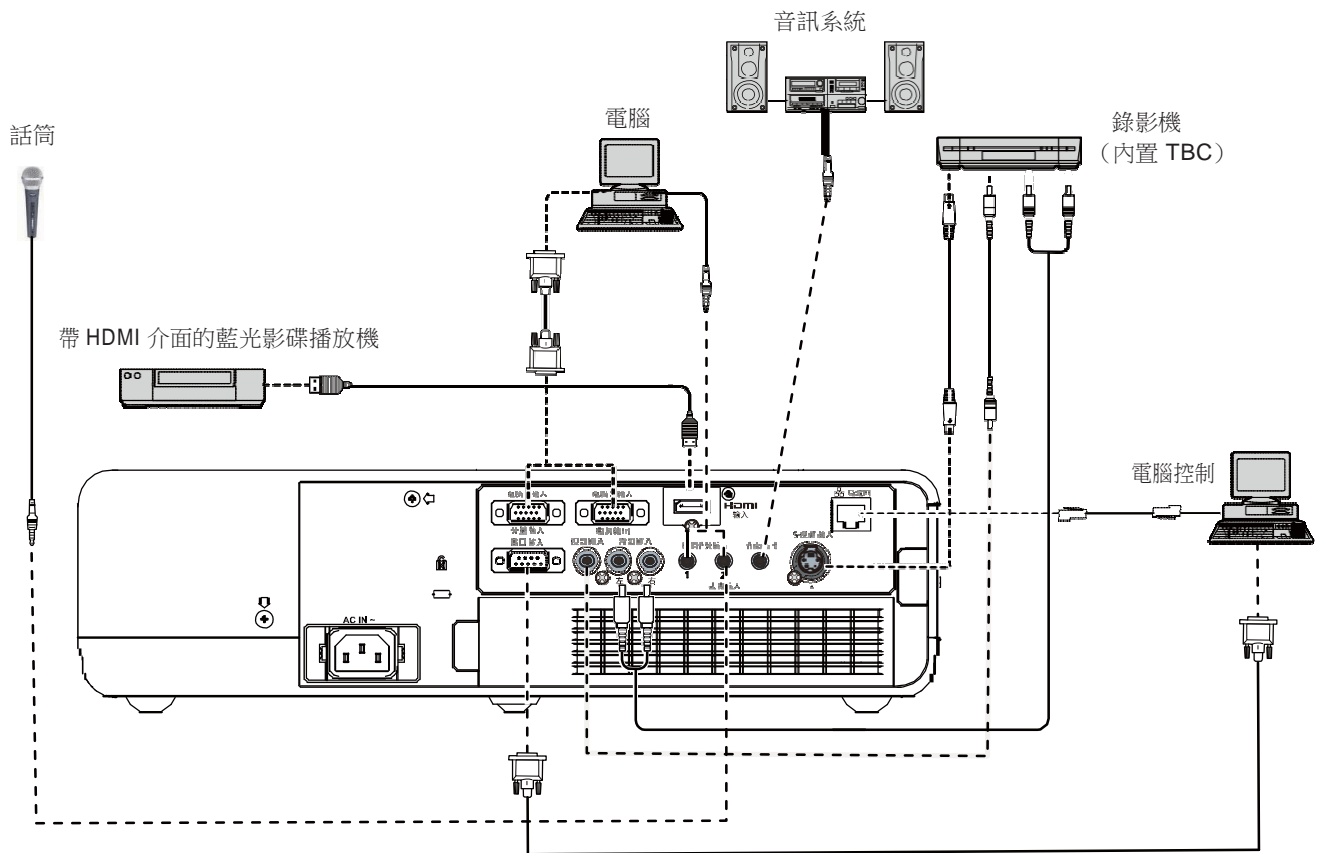

注意

- z 當連接錄影機時，請確保使用有內置時基校正 (TBC) 的錄影機或者在投影機和錄影機之間使用 TBC。
- z 如果連接不標準的信號，圖像可能會變形。如果是這種情況，請在投影機和錄影機之間連接一個 TBC。

提示

- z 當使用 HDMI 電纜時，請檢查是否符合 HDMI 標準。使用不符合 HDMI 標準的電纜可能會導致圖像顯示不全或不顯示等問題。
當使用 HDMI 連接 1080p 信號時，請使用與 1080p 信號相容的電纜。
- z 此投影機不支持 VIERA Link (HDMI)。
- z 有關從 PC 輸出的 RGB 信號規格，請參閱“相容信號一覽表”(►第 91-94 頁)。

打開/關閉投影機

連接電源線

請務必將附帶的電源線牢牢地插入底部以防止其脫落。

電源線固定座 電源線固定座的作用是防止電源線從投影機中掉出來。

請按照圖 (1) 所示正確地將電源線插入到電源線固定座中。



圖 (1)

連接

按照以下步驟將帶有電源線夾的電源線連接到投影機。按下位于投影機側邊的夾子，然後將帶有電源線固定夾的電源線牢牢地連接到投影機，如圖 (2) 所示。直到發出“啞嗒”聲才表示連接好。圖 (3) 顯示了正確的連接方法。

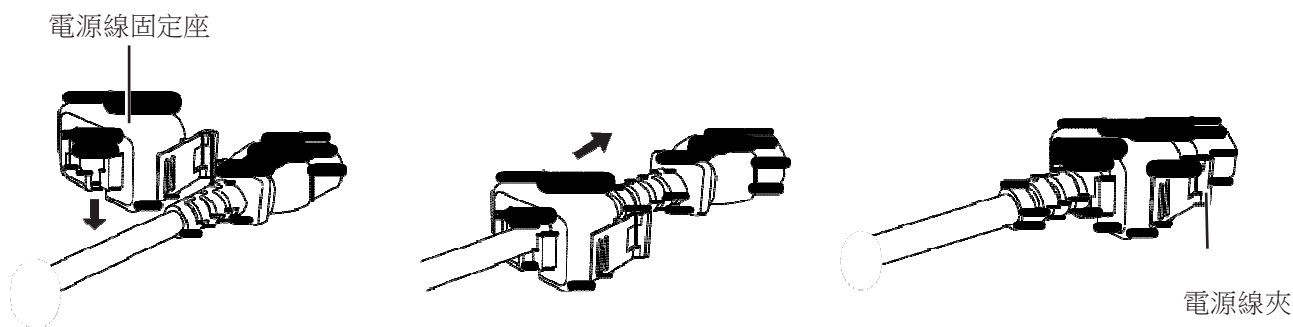

圖 (2)



圖 (3)

拆卸

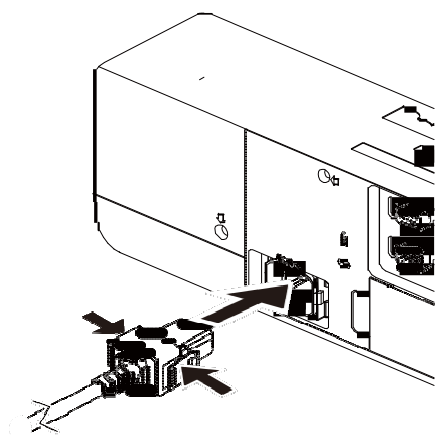
按住側面的夾子，同時從插座上拔電源線。

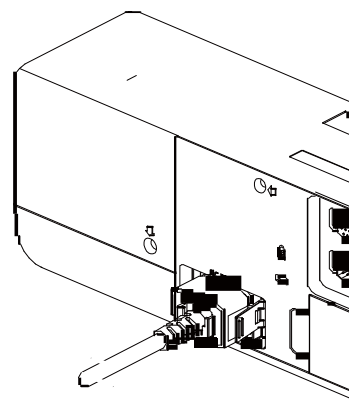
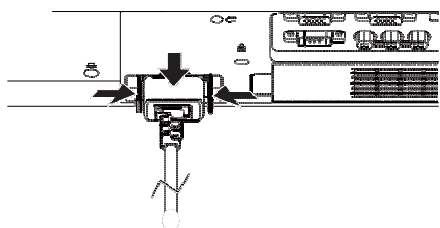

打開 / 關閉投影机

開(綠)/待機(紅)指示燈

<開(綠)/待機(紅)>指示燈用來指示電源狀態。確認 <開(綠)/待機(紅)> 指示燈的狀態後再操作投影机。

<開(綠)/待機(紅)> 指示燈

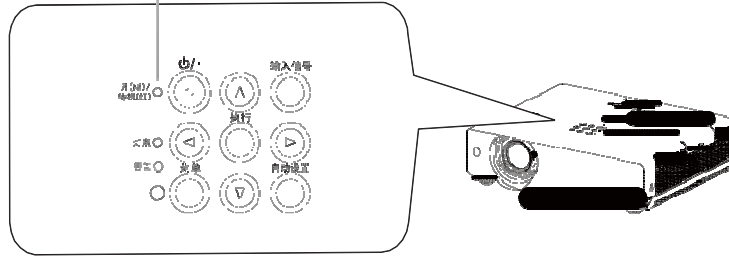

電源指示燈		狀態
不亮或閃爍		電源線未連接。
紅色	點亮	電源線已連接。
		冷卻完成後投影机處於待機模式下。
橙色	閃爍	投影机正在冷卻。投影机不能開啟，直到風扇完全冷卻和 <開(綠)/待機(紅)> 指示燈停止閃爍後，才能打開投影机。
		投影机內部溫度過高，正在冷卻。<警告> 指示燈也以紅色閃爍(▶第 76 頁)。冷卻完成且 <開(綠)/待機(紅)> 指示燈停止閃爍後，才能打開投影机。
綠色	點亮	投影机開始投影。
	閃爍	投影机處於[電源控制]模式下的待機狀態。如果輸入信號重新輸入或按控制台或遙控器上的任意鍵，投影燈會亮起(▶第 53 頁)。

打開投影机

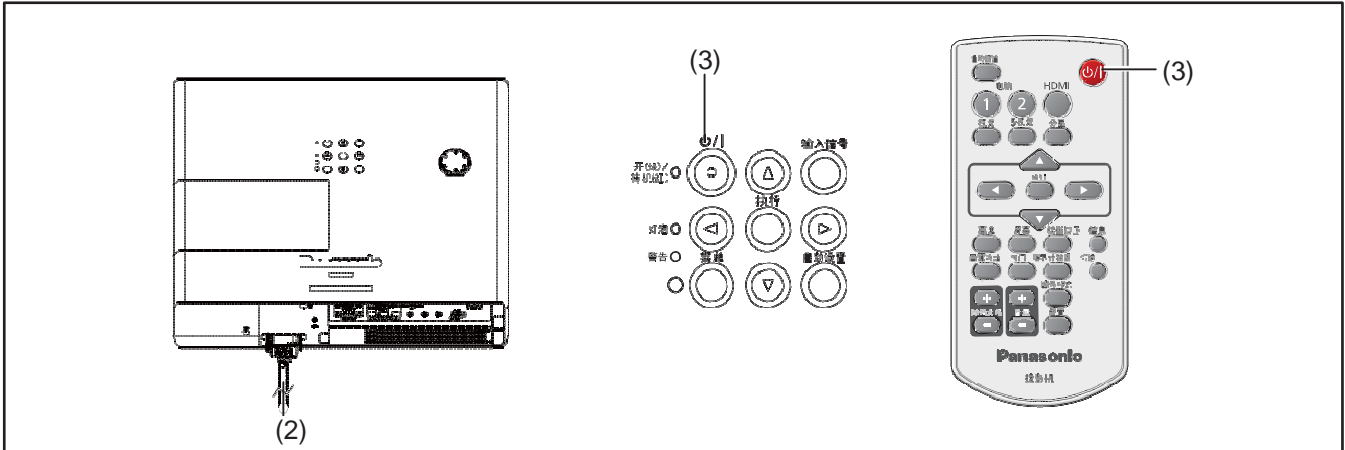

- 1) 先將投影机與週邊設備（電腦、錄影機等）連接好，再打開投影机。
- 2) 將投影机的電源線連接到交流電源插座。<開(綠)/待機(紅)> 指示燈將點亮為紅色。打開鏡頭蓋。
- 3) 按下控制台或遙控器上的 < 開(綠)/待機(紅)> 指示燈點亮為綠色，冷卻風扇開始工作。預備顯示出現在螢幕上，倒計時開始。
- 4) 倒計時結束後，上次選擇的輸入源以及燈泡功率狀態圖示會出現在螢幕上。
- 5) 如果開啟投影机時沒有輸入信號， 或者在操作投影机過程中當前信號丟失， 則螢幕上會出現視頻 / 電腦選擇視窗， 請按 ▲▼ 鍵將指示器移動到所需的輸入源， 然後按 < 執行 > 鍵。 然後， 按照輸入信號引導視窗中的提示進行信號校正和連接。

如果投影机用密碼鎖定，會出現密碼輸入提示框。按照下一頁中的指示輸入密碼。

提示

- z 如果將[開機畫面選擇]功能設為[關]，開機畫面不會顯示在螢幕上(➡第 52 頁)。
- z 如果在[顯示]功能中選擇[關閉倒數計秒]或[關]，預備顯示不會顯示在螢幕上(➡第 52 頁)。
- z 如果[輸入源搜索]功能設為[開 2]，投影機會自動搜索輸入信號(➡第 51 頁)。
- z 如果[自動開機]功能設定為[開]，投影機會在接通電源後自動開啟。

預備顯示

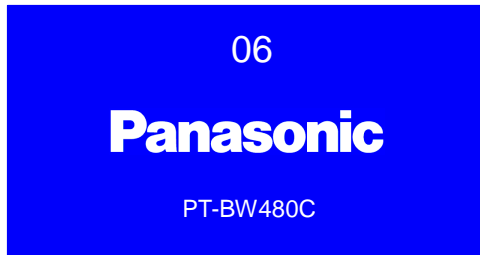

預備顯示 30 秒後消失。

所選的輸入源和燈泡管理

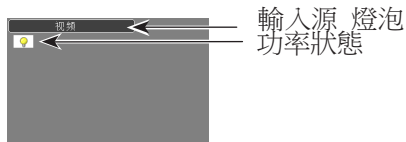

視頻/電腦選擇

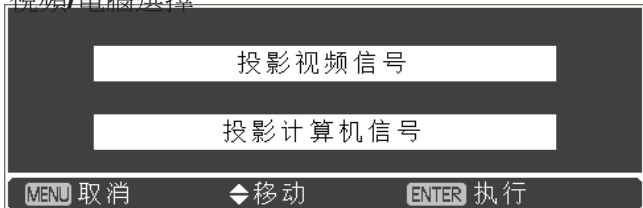

打開 / 關閉投影机

輸入密碼

按 ▲▼ 鍵輸入一個數字。按 ► 鍵確認輸入的數字，然後將紅框指示器移到下一個框。輸入的數字變成 *。如果您輸入錯誤的數位，按指示 ◀ 鍵將指示器移動到需要修改的數字，然後輸入正確的數字。

重複此步驟，輸入一個四位元數的數字。輸入一個四位元數的數字後，將指示器移動到“確定”。按 <執行> 鍵，您就可以開始操作投影機。

如果輸入的密碼不正確，密碼和數位 (****) 將會片刻變成紅色。請重新輸入正確的密碼。

提示

- z 如果在密碼提示框出現後 3 分鐘內沒有輸入密碼或輸入的密碼不正確，投影機將自動關閉。
- z 出廠設置的初始密碼為“1234”。

密碼提示框



“OK”圖示消失後，即可操作投影機。



關閉投影机

- 1) 按頂部控制台或遙控器上的 < 開/關 > 鍵，螢幕上出現“電源關閉?”消息。
- 2) 再次按 < 開/關 > 鍵，關閉投影机。<開(綠)/待機(紅)> 指示燈開始呈橙色閃爍，冷卻風扇繼續工作。此時，即使風扇仍在運行，也可以拔下交流電源線。
- 3) 投影机充分冷卻後，<開(綠)/待機(紅)> 指示燈停止閃爍，此時便可以重新啟動投影机。

提示

- z 在投影机充分冷卻之後，才能將其放進箱子等。
- z <開(綠)/待機(紅)> 指示燈閃爍表示燈泡正在冷卻，此時不能開啟投影机。等到 <開(綠)/待機(紅)> 指示燈停止閃爍，才能重新開啟投影机。
- z 等到 <開(綠)/待機(紅)> 指示燈變成紅色後，便可以開啟投影机。
在風扇完全冷卻後正常關機，關機後立即斷開電源將延長重啟投影机所需要的等待時間。

直接關機功能

即使在投影過程中沒按 < 開/關 > 鍵，也可以斷開電源線或關閉電源插座開關。

提示

- z 使用直接關機功能時，不能在斷電後立即重啟投影机。燈泡的溫度仍然很高，需要冷卻，重啟投影机所需要的等待時間延長。

电源关闭 ?

電源關閉? 消息會在 4 秒鐘後消失。

投影圖像

檢查週邊設備的連接以及電源線的連接(➡第 25-26 頁)，然後打開電源(➡第 27 頁)開啟投影機。選擇圖像並調整圖像的狀態。

選擇輸入信號

選擇輸入信號。

投影用遙控器上的 <電腦 1>、<電腦 2>、<HDMI>、<視頻>、<S-視頻> 或 <分量> 鍵選擇的圖像(➡第 31 頁)。

注意

- z 根據所連接的設備、要播放的 DVD、錄影帶等的不同，圖像可能不會被正確地投影。在[輸入]功能表下的[Component]、[S-video]、[Video]中設定符合輸入信號的系統方式。(➡第 38 頁)。
- z 確認螢幕和圖像的寬高比，並使用[螢幕]功能表選擇最佳寬高比(➡第 47 頁)。

如何調整圖像狀態

- 1) 調整投影角度。
 - z 將投影機與螢幕平行，然後安裝在一個平面上，使螢幕變成長方形。
 - z 如果螢幕傾斜低於螢幕，延長可調支腳使螢幕成為長方形。
 - z 有關詳情，請參見“調節前可調支腳”(➡第 23 頁)。
- 2) 鏡頭移動調整
 - z 通過垂直鏡頭調節圈調整投影位置。
 - z 有關詳情，請參見“使用垂直鏡頭移位功能調整位置”(➡第 23 頁)。
- 3) 調整畫幅和焦距。
 - z 移動[變焦調節杆]和[聚焦杆]來調整圖像。

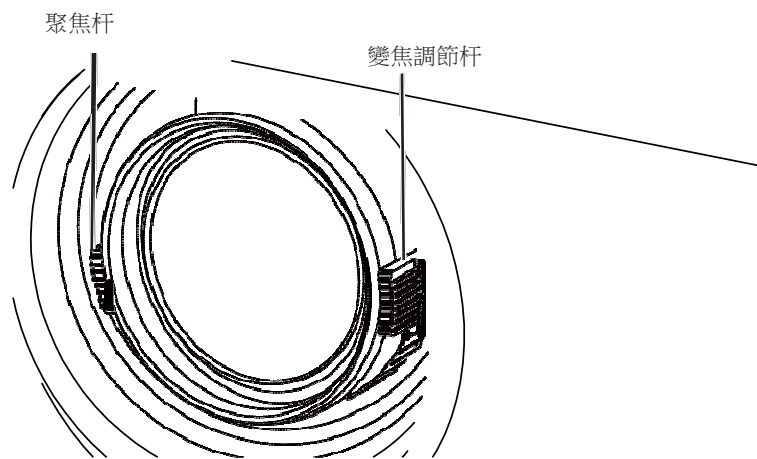

提示

- z 建議在調整焦距之前，至少連續投影 30 分鐘。
- z 如果調整焦距，可能需要再次移動變焦調節杆來調整圖像大小。
- z 如果出現梯形失真現象，請參見“梯形校正”(➡第 48 頁)。

遙控器的基本操作

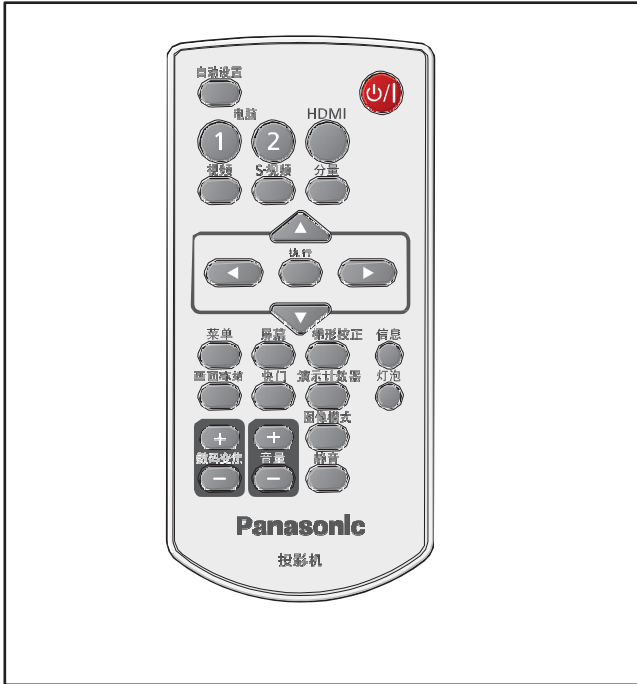

使用自動設定功能

此鍵使使用者在從電腦向投影機輸入信號時可以自動調整輸入源搜索，自動進行梯形校正，以及進行自動電腦調整。



按遙控器上的 <自動設定> 鍵。

提示

z 有關詳情，請參見主功能表中的“設置”（▶第 51 頁）。

切換輸入信號

可以轉換輸入信號進行投影。

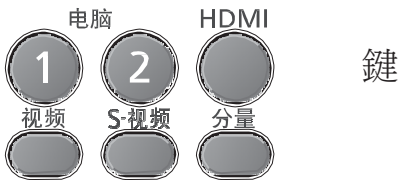

按遙控器上的 <電腦 1>、<電腦 2>、<HDMI>、<視頻>、<S-視頻> 或 <分量> 鍵。

電腦 1	切換至 PC 1 (RGB)/PC 1 (Scart) 輸入源。
電腦 2	切換至 PC 2 (RGB) 輸入源。
HDMI	切換至 HDMI 輸入源。
視頻	切換至視頻輸入源。
S-視頻	切換至 S-video 輸入源。
分量	切換至 PC 1 (Component) 輸入源。

提示

z 每次按下主機控制台上的 <輸入信號> 鍵，都會按以下順序依次切換設定（▶第 18 頁）。

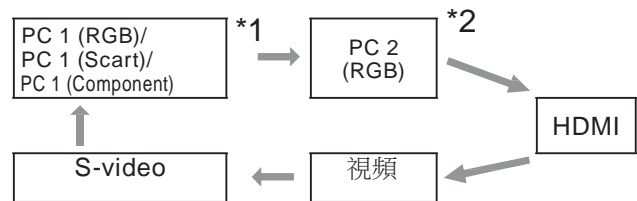

1 取決於您在 [Input] 功能表中的子功能表 [Computer 1] 中選擇的項目。

2 當設置功能表中的 [Terminal] 選擇 [Monitor out] 時，[Computer 2(RGB)] 不可選。按遙控器上的 <COMPUTER 2> 鍵顯示 [Monitor out]。

使用 <螢幕> 鍵

此鍵用於選擇螢幕模式或更改螢幕尺寸。



按遙控器上的 <螢幕> 鍵。

提示

z 有關詳情，請參見主功能表下的“螢幕”（▶第 47 頁）。

遙控器的基本操作

使用<梯形校正> 鍵

此鍵用於校正梯形失真。

梯形校正



鍵

按遙控器上的 <梯形校正> 鍵。

如果在按了 <自動設置> 鍵之後投影圖像仍然出現梯形失真，則按如下步驟手動校正圖像：

按遙控器上的 <梯形校正> 鍵。出現“梯形校正”提示框。按 ▲▼ 鍵校正梯形失真。可以儲存梯形校正的調整值(►第 48 頁)。

操作	螢幕圖像
按 ▲ 鍵可減小上部的寬度。	
按 ▼ 鍵可減小下部的寬度。	

提示

- z 沒有校正時，箭頭呈白色。
- z 正在進行校正的方向的箭頭變為紅色。
- z 當達到最大校正時，箭頭消失。
- z 如果在“梯形校正”提示框顯示期間再次按遙控器上的 <梯形校正> 鍵，將會取消梯形校正(►第 48 頁)。
- z 可調整範圍受輸入信號限制。

使用<資訊> 鍵

此鍵用於顯示資訊功能表。

信息



鍵

按遙控器上的 <資訊> 鍵。

提示

- z 按遙控器上的 <資訊> 鍵，顯示資訊功能表的第 1 頁內容，再一次按 <資訊> 鍵，顯示資訊功能表的第 2 頁內容。再一次按 <資訊> 鍵，可關閉資訊功能表。
- z 有關詳情，請參見主功能表下“資訊”功能表中的“輸入源資訊顯示”(►第 59 頁)。

使用畫面凍結功能

不論外接設備的播放條件如何，用戶都可以暫時凍結投影圖像和停止聲音。

畫面凍結 鍵



按遙控器上的 <畫面凍結> 鍵。

按遙控器上的 <畫面凍結> 鍵可凍結螢幕上的畫面，同時啟動靜音。要取消畫面凍結功能，請再次按 <畫面凍結> 鍵或按其他任意鍵。

畫面凍結功能運行時，螢幕上會出現圖 1 所示的圖示。



圖 1

提示

- z 當無信號輸入時，會出現 圖示。
- z 當畫面凍結時，按 <靜音> 鍵取消畫面凍結，並恢復聲音。

使用快門功能



按遙控器上的 <快門> 鍵。

按遙控器上的 <快門> 鍵可使圖像消失，形成黑屏。要恢復正常畫面，請再次按 <快門> 鍵或按其他任意鍵。

z 沒有設定開機畫面時，每次按 <快門> 鍵都會改變畫面，如下所示。



z 開機畫面（使用者可以根據自己的喜好設置開機畫面）由隨機光碟中的“Logo 傳輸軟體”從電腦傳輸到投影機，並且在“開機畫面選擇”中將開機畫面設置為 [用戶]（▶第 52 頁）。每次按

<快門> 鍵，螢幕都會出現如下變化。



提示

z 使用 <靜音> 鍵啟動快門功能時，[靜音]功能不能同時使用。

使用<演示計數器>鍵

按遙控器上的 <演示計數器> 鍵可使用計時/倒計時功能。



按遙控器上的 <演示計數器> 鍵。

提示

z 要停止計時，請按 <演示計數器> 鍵。要取消[演示計數器]功能，按住 <演示計數器> 鍵（▶第 54 頁）。

使用<燈泡>鍵

此鍵用於選擇燈泡模式，從而改變螢幕亮度。



按遙控器上的 <燈泡> 鍵。

提示

z 有關詳情，請參見主功能表下“設置”中的“燈泡功率”（▶第 55 頁）。

使用<數碼變焦>鍵

使用這些鍵可進入數碼調焦 +/數碼調焦 - 模式



按遙控器上的 <數碼變焦 +/-> 鍵。

提示

z 有關詳情，請參見主功能表下的“螢幕”（▶第 48 頁）。

調節揚聲器的音量

可以調節投影機揚聲器和輸出聲音的音量。



按遙控器上的 <音量 +/-> 鍵。

按頂部控制台或遙控器上的 <音量 +/-> 鍵可調整音量。音量提示框在螢幕上出現數秒鐘。

提示

z 有關詳情，請參見主功能表下“聲音”中的“音量”（▶第 50 頁）。

遙控器的基本操作

使用<圖像模式>鍵

此鍵用於選擇所需的螢幕圖像模式。

圖像模式



鍵

按遙控器上的 <圖像模式> 鍵。

按遙控器上的 <圖像模式> 鍵可選擇所需的圖像模式，可供選擇的圖像模式包括 [動態]、[標準]、[真實]、[影院]、[黑板(綠)]、[配色板]、[個人設定 1]、[個人設定 2]、[個人設定 3] 和 [個人設定 4]。

提示

z 有關詳情，請參見主功能表下的“畫質選擇”（►第 43 頁）。

使用 <靜音>鍵

按遙控器上的<靜音>鍵並選擇“開”可以暫時關閉聲音。

靜音



鍵

按遙控器上的 <靜音> 鍵。

提示

z 要恢復聲音，請再次按此鍵並選擇[關]，或者按 <音量 +/-> 鍵（►第 50 頁）。

功能表導航操作方法

菜單導航

操作步驟

1) 按 <菜單> 鍵。

出現主功能表螢幕。

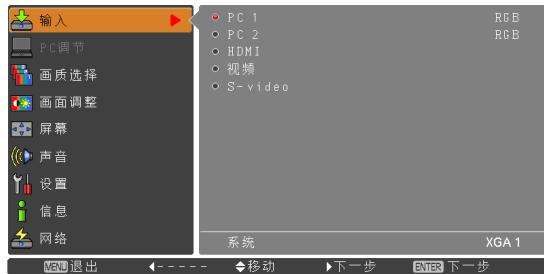

2) 按 ▲▼ 鍵選擇一個主功能表選項。

有 9 個選項可供選擇：[輸入]、[PC 調節]、[畫質選擇]、[畫面調整]、[螢幕]、[聲音]、[設置]、[資訊]和 [網路]。選擇所需的選項。選中的選項將以橙色游標高亮顯示，其子功能表則顯示在右邊。

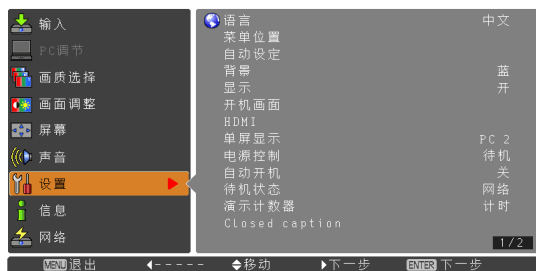

3) 按 ► 鍵或 <執行> 鍵。

顯示子功能表，您可以選擇子功能表選項。

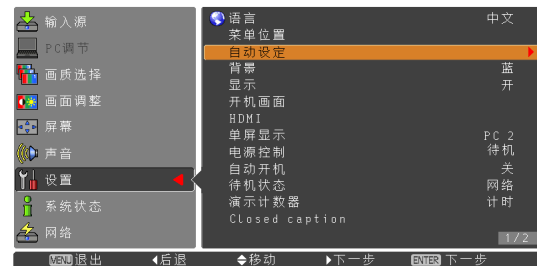

4) 按 ▲▼ 鍵選擇所需的子功能表選項。

5) 按 <執行> 鍵或按 ► 鍵進入所需的選項。

6) 按 ▲▼◀▶ 鍵設置或調整參數值。

7) 按 ◀ 鍵返回到上一菜單。按 <功能表> 鍵退出功能表顯示。

提示

- z 根據輸入信號格式的不同，部分選項可能會無法進行調整或者某些功能無法使用。無法調整、使用的功能表項目以灰色顯示，並且無法選擇這些功能表項目。
- z 即使當前無信號輸入，也有部分選項可以進行調整。
- z 有關子功能表選項的詳情，請參見第 36 和第 37 頁。

功能表導航操作方法

主菜單

主功能表包括以下 9 個選項。選擇任意選項時螢幕將會切換至其子功能表。

	輸入
	PC 調節
	畫質選擇
	畫面調整
	螢幕
	聲音
	設置
	信息
	網路

子功能表

顯示主功能表選項中的子功能表，可在子功能表中設置和調整不同的選項。

輸入 []

子功能表選項	出廠設置	頁碼
PC 1	RGB	38
PC 2	RGB	38
HDMI	-	38
視頻	-	38
S-video	-	38

PC 調節 []

子功能表選項	出廠設置	頁碼
自動電腦調整	-	40
細微同步	-	41
總點數	-	41
水準位置	-	41
垂直位置	-	41
當前模式	-	42
箝位功能	-	42

子功能表選項	出廠設置	頁碼
水準畫面	-	42
垂直畫面	-	42
初始狀態	-	42
待選模式	-	42
儲存	-	42

提示

z 當輸入源是電腦時，此功能可用。

畫質選擇 []

子功能表選項	出廠設置	頁碼
動態	-	43
標準	-	43
真實	-	43
影院	-	43
黑板(綠)	-	43
配色板	紅	43
個人設定 1-4	-	43

畫面調整 []

子功能表選項	出廠設置	頁碼
對比度	32	44
亮度	32	44
色飽和度*1	32	44
色調*1	32	44
光圈	-	44
色溫	-	45
紅	32	45
綠	32	45
藍	32	45
Daylight View	-	45
銳度	8	46
灰度	8	46
降噪*1	L 1	46
逐行顯示*1	L 1	46
初始狀態	-	46
*儲存	投影機的輸入信號是視頻時，這些功能可用。	46

螢幕 []

子功能表選項	出廠設置	頁碼
常態	-	47
滿屏*1	-	47
寬屏 (16*9)*1	-	47
畫幅*1	-	47
真實*1	-	47
寬屏顯示*2	-	47

子菜单选项	出厂设置	页码
用戶自訂	-	47
自訂調整*1	-	48
數碼調焦 + *1	-	48
數碼調焦 - *1	-	48
梯形校正	儲存	48
吊頂	關	49
背投	關	49
畫像比例*2	標準(16*10)	49
初始狀態	-	49

*1 * 投影機的輸入源是電腦時，這些功能可用。

*2 * 僅適用於 PT-VW440U。

聲音 []

子功能表選項	出廠設置	頁碼
音量	32	50
靜音	關	50
話筒	關	50
話筒音量	32	50
話筒輸出(待機)	關	50

設置 []

子功能表選項	出廠設置	頁碼
語言	中文 (簡體)	51
菜單位置	中間	51
自動設定	-	51
背景	藍	52
顯示	開	52
開機畫面	-	52
HDMI	-	53
單屏顯示	PC 2	53
電源控制	關機	53
自動開機	關	54
待機狀態	節能	54
演示計數器	計時	54
Closed Caption	關	55
燈泡功率	常態	55
無線遙控	所有	55
安全	-	55
風扇	L 2	56
風扇控制	關	56
視頻延遲控制	關	56
濾網計數	-	57
仿效	標準	57
警告日誌	-	58
出廠設置	-	58

信息 []

子功能表選項	出廠設置	頁碼
輸入	-	59
系統	-	59
水準頻率	-	59
垂直頻率	-	59
螢幕	-	59
語言	-	59
燈泡功率	-	59
燈泡使用時間	-	59
電源控制	-	59
按鍵鎖定	-	59
密碼鎖定	-	59
無線遙控	-	59
序號	-	59

網路 []

子功能表選項	出廠設置	頁碼
投影機名稱	-	60
網路設置	-	60
網路控制	開	61
網路通信狀態	-	61
AMX D.D.	關	61
Room View	關	61
網路出廠設定	-	61

輸入功能

從主功能表中選擇 **輸入** (►第 35 頁的“功能表 導航”)，然後從子功能表中選擇所需的選項。

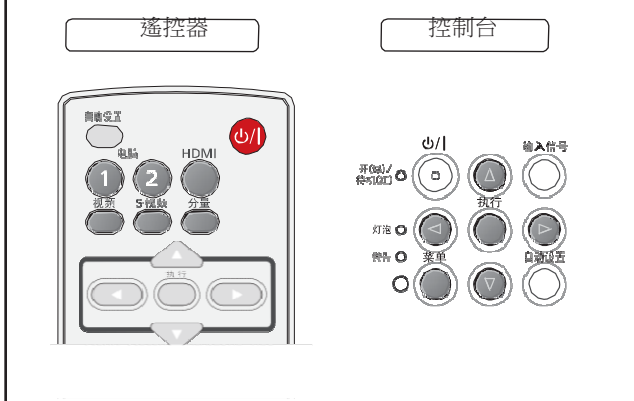

component /

投影 [Computer 1] 輸入源圖像。

- 1) 按 ▲▼ 鍵選擇 **[PC 1]**。
- 2) 按 ► 鍵進入子功能表。
- 3) 按 ▲▼ 鍵選擇 **[RGB]**、**[Component]** 或 **[RGB(Scart)]**，然後按 <執行> 鍵。

提示

- z 當自動設置功能中輸入搜索功能設置為 [開 1] 或 [開 2] 時，將自動搜索輸入信號。
- z 當選擇 [RGB (Scart)] 時，[系統] 不可選。

Computer 2: RGB

投影 [Computer 2] 輸入源圖像。

按 ▲▼ 鍵選擇 **[Computer 2 (RGB)]**，然後按 <執行> 鍵。

提示

- z 當設置功能表中的 [Terminal] 選擇 [Monitor out] 時，[Computer 2(RGB)] 不可選。按遙控器上的 <COMPUTER 2> 鍵顯示 [Monitor out]。

HDMI

投影 [HDMI] 輸入源圖像。

按 ▲▼ 鍵選擇 **[HDMI]**，然後按 <執行> 鍵。

視頻

投影 [Video] 輸入源圖像。

按 ▲▼ 鍵選擇 **[視頻]**，然後按 <執行> 鍵。

S-video

投影 [S-video] 輸入源圖像。

按 ▲▼ 鍵選擇 **[S-video]**，然後按 <執行> 鍵。

系統

[系統] 顯示在以下子功能表。

- 1) 按 ▲▼ 鍵選擇 **[系統]**，然後按 ► 或 <執行> 鍵進入子功能表。
- 2) 按 ▲▼ 鍵選擇所需系統，然後按 <執行> 鍵。

電腦輸入源

自動	當無信號和連接到投影機上的電腦的信號不相容時，將自動機械 PC 調整並且系統中顯示[自動]。如果圖像未正確投影，則需要手動調整以適應您的電腦，並予以 [存儲]。
----	無來自電腦的信號輸入。檢查電腦與投影機間的連接。
模式 1- 模式 10	顯示[PC 調整]中存儲的模式。

提示

- z 有關投影機支援的信號，請見“相容信號一覽表”(►第 92-95 頁)。

視頻和 S-video 輸入源

自動	投影機將自動選擇輸入信號的彩色制式。
PAL/ SECAM/ NTSC/ NTSC4.43/ PAL-M/ PAL-N	當投影機不能投影合適的視頻圖像時，請從功能表中選擇合適彩色制式。

分量輸入源

自動	投影機將自動選擇輸入信號的掃描方式。
1080i / 1035i / 720p / 576p / 480p / 576i / 480i	當不能正確播放視頻時，請從菜單中選擇正確的掃描方式。

自動電腦調整

從主功能表中選擇 **[PC 調節]** (►第 35 頁的“功能表導航”)，然後從子功能表中選擇所需的選項。

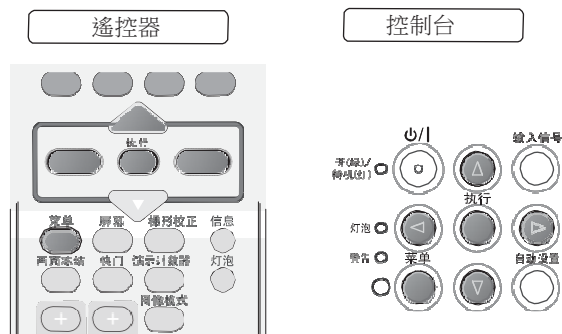

“自動電腦調整”功能可以自動調整細微同步、總點數、水準位置和垂直位置，使其與電腦相匹配。

按 ▲▼ 鍵選擇 **[自動電腦調整]**，然後按 <執行> 鍵。

z 進行自動電腦調整時，將顯示請稍候...

存儲調整參數

本投影機可以存儲通過“自動電腦調整”功能調整的參數。存儲參數後，通過在系統功能表中選擇一種模式（模式 1-10）就可以完成設置（►第 38 頁）。另請參見第 42 頁的 **[儲存]**。

注意

- z 某些電腦的[細微同步]、[總點數]、[水準]和[垂直位置]不能完全通過“自動電腦調整”功能進行調整。如果用此功能調整後的圖像不正確，則需要進行手動調整（►第 41-42 頁）。
- z 當輸入電腦信號時，如果在系統功能表中選擇了 [480i]、[576i]、[480p]、[576p]、[720p]、[1035i] 或 [1080i]（►第 38 頁），或者信號是來自 HDMI 輸入介面，則不能使用“自動電腦調整”功能。

手動電腦調整

從主功能表中選擇 **[PC 調節]** (►第 35 頁的“功能表導航”)，然後從子功能表中選擇所需的選項。

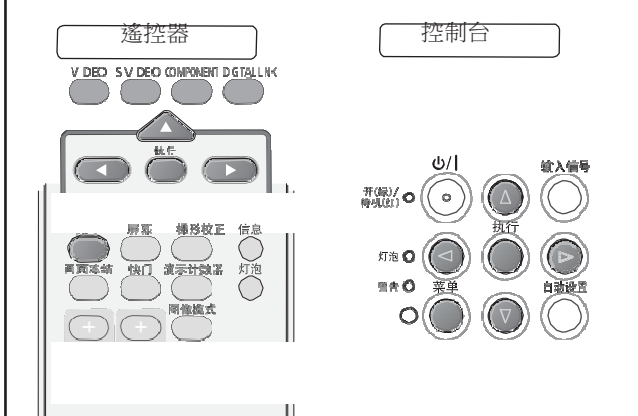

由於某些電腦使用的是特殊信號格式，因此本投影機的多掃描系統可能無法對其進行檢測。本投影機具有手動電腦調整功能，使用戶能夠精確調整各種參數，從而與特殊信號格式相匹配。本投影機具有十個獨立的存儲區域，用於存儲手動調整的參數。對於特定電腦，使用者可以隨時根據需要調出設置。

細微同步

- 1) 按 ▲▼ 鍵選擇 **[細微同步]**。
- 2) 按 <執行> 鍵顯示調整提示框。
- 3) 按 ◀▶ 鍵調整值。
z 值可以是 0 至 31。

總點數

- 1) 按 ▲▼ 鍵選擇 **[總點數]**。
- 3) 按 ◀▶ 鍵調整值。

水準位置

- 1) 按 ▲▼ 鍵選擇 **[水準位置]**。
- 2) 按 <執行> 鍵顯示調整提示框。
- 3) 按 ◀▶ 鍵調整水準畫面位置。
有關水準（左右）方向的調整

操作	調整	
按 ◀ 鍵。	畫面向右移動。	
按 ▶ 鍵。	畫面向左移動。	

垂直位置

- 1) 按 ▲▼ 鍵選擇 **[垂直位置]**。
- 2) 按 <執行> 鍵顯示調整提示框。
- 3) 按 ◀▶ 鍵調整垂直畫面位置。
J 有關垂直（上下）方向的調整

操作	調整	
按 ▶ 鍵。	畫面向上移動。	
按 ◀ 鍵。	畫面向下移動。	

手動電腦調整

當前模式

- 1) 按 ▲▼ 鍵選擇 [當前模式]。
- 2) 按 ► 鍵或 <執行> 鍵進入下一級子功能表，以顯示所連接電腦的水準頻率和垂直頻率。

箝位功能

- 1) 按 ▲▼ 鍵選擇 [箝位功能]。
- 2) 按 <執行> 鍵顯示調整提示框。
- 3) 按 ◀▶ 鍵調整箝位元幅度。
 - z 當圖像出現黑條時，可以嘗試調整箝位。

水準畫面

- 1) 按 ▲▼ 鍵選擇 [水準畫面]。
- 2) 按 <執行> 鍵顯示調整提示框。
- 3) 按 ◀▶ 鍵調整投影的水準畫面。

垂直畫面

- 1) 按 ▲▼ 鍵選擇 [垂直畫面]。
- 2) 按 <執行> 鍵顯示提示框。
- 3) 按 ◀▶ 鍵調整投影的垂直畫面。

初始狀態

如果重新設定調整後的資料，這些資料將會恢復到初始狀態。

- 1) 按 ▲▼ 鍵選擇 [初始狀態]。
- 2) 按 <執行> 鍵。
 - z 出現一個確認提示框，選擇[是]。

待選模式

- 1) 按 ▲▼ 鍵選擇 [待選模式]。
- 2) 按 ► 鍵或 <執行> 鍵進入下一級子功能表。
 - z 高亮顯示要刪除的模式，然後按 <執行> 鍵。
 - z 出現一個確認提示框，選擇[是]。

儲存

- 1) 按 ▲▼ 鍵選擇 [儲存]。
- 2) 按 ► 鍵或 <執行> 鍵進入下一級子功能表。
 - z 移動紅色箭頭指示器，從模式 1-10 中選擇要存儲的模式，然後按 <執行> 鍵。
 - z 出現一個確認提示框，選擇[是]。

畫質選擇

從主功能表中選擇 **【畫質選擇】** (►第 35 頁的“功能表導航”)，然後從子功能表中選擇所需的選項。

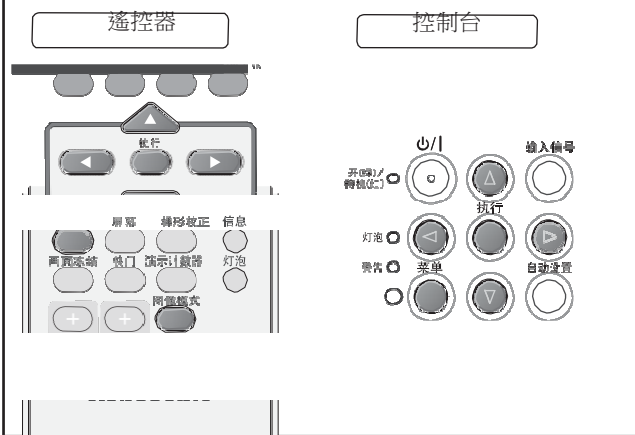

動態

適合在明亮的房間裡觀看的圖像模式。

按 ▲▼ 鍵選擇 **【動態】**，然後按 <執行> 鍵。

標準

適合以標準亮度觀看的圖像模式。

按 ▲▼ 鍵選擇 **【標準】**，然後按 <執行> 鍵。

真實

針對圖形進行半色調增強的圖像模式。

按 ▲▼ 鍵選擇 **【真實】**，然後按 <執行> 鍵。

影院

使用微調功能調整過的圖像模式。

按 ▲▼ 鍵選擇 **【影院】**，然後按 <執行> 鍵。

黑板(綠)

此圖像模式適用於投影在黑板上的圖像。

按 ▲▼ 鍵選擇 **【黑板(綠)】**，然後按 <執行> 鍵。

z 此模式有助於提高投影在黑板上的圖像的品質。此模式主要作用於綠色的板上，而不是黑色的板上。

配色板

此圖像模式適用於投影在配色板上的圖像。

1) 按 ▲▼ 鍵選擇 **【配色板】**。

2) 按 ► 鍵或 <執行> 鍵顯示子功能表。

3) 按 ▲▼ 鍵選擇一種顏色，然後按 <執行> 鍵。

z 在有色牆壁上進行普通投影時，您可以在預設的四種顏色(紅、藍、黃和綠)中選擇與牆體顏色最相近的一種，從而獲取與在白屏上投影相似的效果。

個人設定 1-4

使用使用者在“畫面調整”功能表中預設的圖像模式觀看圖像。

按 ▲▼ 鍵選擇 **【個人設定 1-4】**，然後按 <執行> 鍵。

色溫

- 1) 按 ▲▼ 鍵選擇 [色溫]。
- 2) 按 <執行> 鍵顯示調整提示框。
- 3) 按 ◀▶ 鍵選擇所需的色溫。
z 可供選擇的色溫有[超低]、[低]、[中]和[高]。

提示

如果在 [畫質選擇] 功能表中選擇了 [黑板(綠)] 或 [配色板]，[色溫] 將會顯示 [黑板] 或 [配色板]。

紅

- 1) 按 ▲▼ 鍵選擇 [紅]。
- 2) 按 <執行> 鍵顯示調整提示框。
- 3) 按 ◀▶ 鍵調整設置值。

操作	調整	調整範圍
按 ▶ 鍵。	使紅色調變深	最大值為 63
按 ◀ 鍵。	使紅色調變淺	最小值為 0

綠

- 1) 按 ▲▼ 鍵選擇 [綠]。
- 2) 按 <執行> 鍵顯示調整提示框。
- 3) 按 ◀▶ 鍵調整設置值。

操作	調整	調整範圍
按 ▶ 鍵。	使綠色調變深	最大值為 63
按 ◀ 鍵。	使綠色調變淺	最小值為 0

藍

- 1) 按 ▲▼ 鍵選擇 [藍]。
- 2) 按 <執行> 鍵顯示調整提示框。
- 3) 按 ◀▶ 鍵調整設置值。

操作	調整	調整範圍
按 ▶ 鍵。	使藍色調變深	最大值為 63
按 ◀ 鍵。	使藍色調變淺	最小值為 0

Daylight View

此功能用環境亮度感測器來檢測室內的亮度，從而自動調整投影機輸出的亮度以確保投影機以合適的亮度進行展示。

- 1) 按 ▲▼ 鍵選擇 [Daylight View]。
- 2) 按 <執行> 鍵顯示調整提示框。
- 3) 按 ◀▶ 鍵選擇所需的選項。

自動	自動進行 [Daylight View] 校正。顏色感測器檢測亮度及周圍顏色，然後自動校正視頻顯示。
開	[Daylight View] 可用
關	[Daylight View] 不可用

提示

- z 當 [背投] 設置為 [開] 時，[自動] 不可用。
- z 當將此功能設定為 [開] 或 [自動] 時，[銳度] 不可用。

畫面調整

銳度

- 1) 按 ▲▼ 鍵選擇 [銳度]。
- 2) 按 <執行> 鍵顯示調整提示框。
- 3) 按 ◀▶ 鍵調整設置值。

操作	調整	調整範圍
按 ▶ 鍵。	增加圖像的銳度	最大值為 15
按 ◀ 鍵。	降低圖像的銳度	最小值為 0

提示

z 當將 [Daylight View] 功能設定為 [開] 或 [自動] 時，此功能不可用。

灰度

- 1) 按 ▲▼ 鍵選擇 [灰度]。
- 2) 按 <執行> 鍵顯示調整提示框。
- 3) 按 ◀▶ 鍵調整灰度值，以獲得更好的對比度平衡。
z 可調整的範圍在 0 至 15 之間。

降噪

當噪音影響到觀看舊的視頻或其他的圖像時，需要降噪。

- 1) 按 ▲▼ 鍵選擇 [降噪]。
- 2) 按 <執行> 鍵顯示調整提示框。
- 3) 按 ◀▶ 鍵選擇所需的選項。

關	禁用
L 1	低降噪
L 2	高降噪

提示

z 投影機的輸入信號是視頻時，此功能可用。
z 當輸入分量信號時，如果在系統功能表中選擇了 [480p], [576p], [720p], [1035i], [1080i], [D-480p], [D-576p], [D-720p], [D-1035i], [D-1080i], 或 [D-1080p] (▶page 39)，則 [降噪] 不可用且無法顯示。

逐行顯示

在逐行顯示模式中，可顯示逐行視訊訊號。

- 1) 按 ▲▼ 鍵選擇 [逐行顯示]。
- 2) 按 <執行> 鍵顯示提示框。
- 3) 按 ◀▶ 鍵選擇所需的選項。

關	禁用
L 1	用於動態圖像
L 2	用於靜態圖像
優質影像	用於觀看電影

提示

z 投影機的輸入信號是視頻時，此功能可用。
z 當輸入分量信號信號時，如果在系統功能表中選擇了 [480p], [576p], [720p], [1035i], [1080i], [D-480p], [D-576p], [D-720p], [D-1035i], [D-1080i], 或 [D-1080p]，則 [逐行顯示] 不可用且無法顯示。

初始狀態

如果重新設定調整後的資料，這些資料將會恢復到初始狀態。

- 1) 按 ▲▼ 鍵選擇 [初始狀態]。
- 2) 按 <執行> 鍵。
z 出現一個確認提示框，選擇 [是]。

提示

z 重設除 [Daylight View] 之外的調整值。

儲存

- 1) 按 ▲▼ 鍵選擇 [儲存]。
- 2) 按 ▶ 鍵或 <執行> 鍵。
- 3) 按 ▲▼ 鍵，從個人設定 1-4 中選擇一個，然後按 <執行> 鍵。
z 出現一個確認提示框，選擇 [是]。

提示

z 儲存除 [Daylight View] 之外的調整值。
z 請確保調整設置後選定 [儲存]。如果沒有選擇 [儲存] 功能一些設置就不能保存。

螢幕

從主功能表中選擇 **[螢幕]** (►第 35 頁的“功能表導航”)，然後從子功能表中選擇所需的選項。

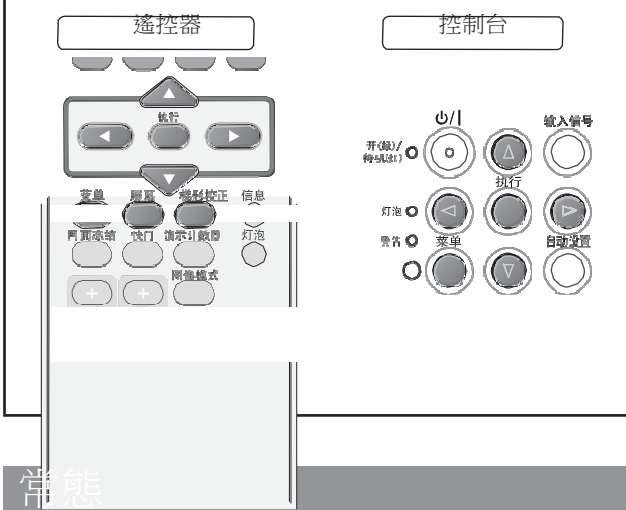

常態

提供適合螢幕尺寸的圖像，同時保持輸入信號的寬高比。
按 **▲▼** 鍵選擇 **[常態]**，然後按 **<執行>** 鍵。

滿屏

提供全屏圖像。
按 **▲▼** 鍵選擇 **[滿屏]**，然後按 **<執行>** 鍵。

寬屏(16:9)

提供寬高比為 16:9 的寬屏圖像。
按 **▲▼** 鍵選擇 **[寬屏(16:9)]**，然後按 **<執行>** 鍵。

畫幅

按比例縮放圖像，使其適合螢幕尺寸。圖像的任何一邊都可以超出螢幕。
按 **▲▼** 鍵選擇 **[畫幅]**，然後按 **<執行>** 鍵。

真實

提供原始尺寸的圖像。如果原始圖像大於螢幕尺寸*，本投影機會自動進入圖像顯示區域選擇模式。

- 1) 按 **▲▼** 鍵選擇 **[真實]**，然後按 **<執行>** 鍵。
- 2) 按 **▲▼◀▶** 鍵選擇圖像顯示區域。
 - z 在調整時，箭頭變為紅色。到達調整限度時，箭頭消失。

* 螢幕尺寸 1 280 x 800 僅適用於 PT-BW480C。
螢幕尺寸 1 024 x 768 適用於 PT-BX551C, PT-BX520C 和 PT-BX521C。

提示

- z 投影機的輸入源是電腦時，此功能可用。由於不同的電腦或不同的輸入信號，投影圖像可能失真。
- z 當輸入電腦信號時，如果在系統功能表中選擇了 [480i], [576i], [480p], [576p], [720p], [1035i] 或 [1080i] 時 (►page 38)，[真實] 功能不可用且無法顯示。
- z 如果在“螢幕”功能表中選擇了 **[真實]**，則不能選擇 **[數碼調焦 +/-]**。

寬屏顯示 (僅適用於 PT-VW440U)

拉伸寬高比為 4:3 的圖像來使其變得更自然，從而使圖像適合螢幕尺寸。

按 **▲▼** 鍵選擇 **[寬屏顯示]**，然後按 **<執行>** 鍵。

提示

- z 投影機的輸入信號是視頻時，此功能可用。
- z 當輸入分量信號時，如果在系統功能表中選擇了 [720p], [1035i] 或 [1080i] 時，此功能不可用且無法顯示。

用戶自訂

按照上一次儲存的圖像比例投影圖像。

按 **▲▼** 鍵選擇 **[用戶自訂]**，然後按 **<執行>** 鍵。

自訂調整

此功能用於手動調整螢幕比例和位置。

- 1) 按 ▲▼ 鍵選擇 **[自訂調整]**。
- 2) 按 ► 鍵或 <執行> 鍵進入下一級子功能表。
- 3) 按 ▲▼ 鍵選擇想要調整的選項。
z 可以選擇以下選項其中之一：

水準/垂直比例	調整水準/垂直螢幕比例。
水準和垂直	設置為[開]時，寬高比被鎖定。
水準/垂直位置	調整圖像的水準/垂直位置。
通用	保存針對所有輸入調整的比例或位置。
初始狀態	重新設定調整過的值。

數碼調焦 +

放大圖像。

- 1) 按 ▲▼ 鍵選擇 **[數碼調焦 +]**，然後按 <執行> 鍵。
z 螢幕功能表消失，顯示 **[數碼調焦 +]**。
- 2) 按 <執行> 鍵放大圖像尺寸。按 ▲▼ ◀▶ 鍵放大圖像尺寸。
z 此圖像顯示區域選擇功能只能在圖像大於螢幕尺寸時使用。也可以通過按 <數碼變焦 +> 或 <執行> 鍵來放大投影圖像。

數碼調焦 -

縮小圖像。

- 1) 按 ▲▼ 鍵選擇 **[數碼調焦 -]**，然後按 <執行> 鍵。
z 螢幕功能表消失，顯示 **[數碼調焦 -]**。
 - 2) 按 <執行> 鍵縮小圖像尺寸。
z 也可以通過按 <數碼變焦 -> 或 <執行> 鍵來縮小投影圖像。
- 要退出數碼調焦 +/- 模式，請按除 <數碼變焦 +/->、<執行> 和 ▲▼ ◀▶ 鍵外的任何鍵。

要返回原螢幕尺寸，請從“螢幕尺寸調整”功能表中選擇螢幕尺寸，或在“輸入源選擇”功能表(►第 38 頁)中重新選擇輸入源，或使用 <數碼變焦 +/-> 鍵調整螢幕尺寸。

提示

- z 投影機的輸入源是電腦時，此功能可用。
- z 如果在螢幕功能表中選擇[真實]，則不能選擇[數碼調焦 +/-]。
- z 如果在螢幕功能表中選擇[真實]，則不能選擇[數碼調焦 +/-]。
- z 當輸入電腦信號時，如果在系統功能表中選擇了 [480i]，[576i]，[480p]，[576p]，[720p]，[1035i] 或 [1080i]，此功能不可用且無法顯示(►第 38 頁)。
- z 當[數碼調焦 +/-]功能不可用時，按下[數碼調焦 +/-]鍵，會出現  圖示。

梯形校正

此功能用於調整投影圖像的梯形失真。

- 1) 按 ▲▼ 鍵選擇 **[梯形校正]**。
- 2) 按 ► 鍵或 <執行> 鍵。
- 3) 按 ▲▼ 鍵選擇想要調整的選項。

梯形校正	用於校正梯形失真
儲存	用於存儲或重新設定梯形校正



以下選項是 [儲存] 的子功能表。

儲存	斷開電源線或關掉投影機時，仍能保持梯形校正。
初始狀態	斷開電源線時取消梯形校正。

提示

- z 有關詳情，請參見“遙控器的基本操作”中的“使用<梯形校正>鍵”。(►第 32 頁)

吊頂

此功能用於從吊頂安裝的投影機投影圖像。

- 1) 按 ▲▼ 鍵選擇 **[吊頂]**，然後按 <執行> 鍵。
- 2) 按 ▲▼ 鍵更改圖像。
 - z 此功能設為**[開]**時，可以使圖像上/下和左/右翻轉。

背投

此功能用於從螢幕的後面進行投影。

- 1) 按 ▲▼ 鍵選擇 **[背投]**，然後按 <執行> 鍵。
- 2) 按 ▲▼ 鍵更改圖像。
 - z 此功能設為**[開]**時，可以使圖像左/右翻轉。

畫像比例(僅適用於 PT-VW440U)

此功能用於將圖像投影到 4*3 或 16*9 的投影螢幕上。

- 1) 按 ▲▼ 鍵選擇 **[畫像比例]**，然後按 <執行> 鍵。
- 2) 按 ▲▼ 鍵選擇以下選項其中之一：

標準 (16:10)	16*10 是液晶板的寬高比。
16:9	設為 16*9 的投影螢幕。
4:3	設為 4*3 的投影螢幕。

提示

- z 如果選擇了**[4*3]**，則**[寬屏顯示]**功能在 AV 螢幕上不可用。
- z 如果選擇了**[16*9]**，**[寬屏(16*9)]**在 AV 螢幕上不可用。

初始狀態

如果重新設定調整後的資料，這些資料將會恢復到初始狀態。

- 按 ▲▼ 鍵選擇 **[初始狀態]**，然後按 <執行> 鍵。
- z 出現一個確認提示框，選擇**[是]**。

聲音

從主功能表中選擇 **[聲音]** (►第 35 頁的“功能表導航”)，然後從子功能表中選擇所需的選項。

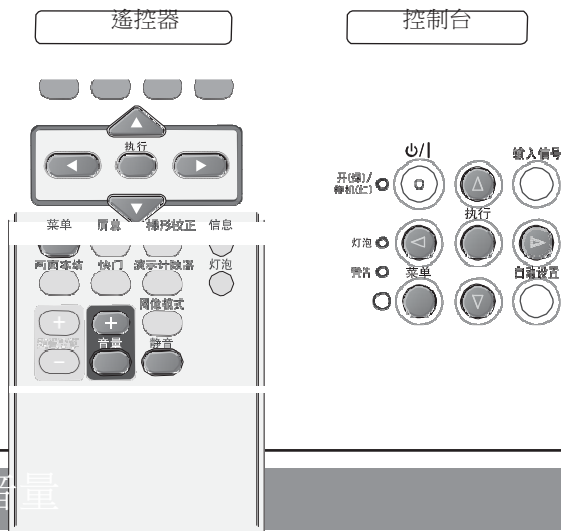

- 1) 按 ▲▼ 鍵選擇 **[音量]**，然後按 <執行> 鍵。
- 2) 按 ◀▶ 鍵調整音量。
 - z 按 <執行> 設置音量。

操作	調整	調整範圍
按 ▶ 鍵。	提高音量	最大值為 63
按 ◀ 鍵。	降低音量	最小值為 0

z 還可以按遙控器或控制台上的 <音量 +/-> 鍵來調節音量。

靜音

- 1) 按 ▲▼ 鍵選擇 **[靜音]**。
- 2) 按 <執行> 鍵切換靜音功能 (開/關)。
 - z 按遙控器上的 <靜音> 鍵，可切換靜音功能的開/關。(►第 34 頁)

話筒

- 1) 按 ▲▼ 鍵選擇 **[話筒]**，然後按 <執行> 鍵。
- 2) 按 ▲▼ 鍵打開/關閉 **[話筒]** 功能。

提示

- z 如果關閉了 **[話筒]** 功能，**[話筒音量]** 和 **[話筒輸出(待機)]** 功能不可用。
- z 當 **[話筒]** 功能處於打開狀態時，將電腦 2 音訊輸入信號連接到電腦音訊輸入 1。
- z 如果在將 PC 音訊連接到音訊輸入 (迷你插孔) 時 **[話筒]** 功能處於打開狀態，則可能會突然發出很響的聲音，具體取決於 **[話筒音量]** 的設置值。

話筒音量

- 1) 按 ▲▼ 鍵選擇 **[話筒音量]**，然後按 <執行> 鍵。
- 2) 按 ◀▶ 鍵調整話筒混合音量。
 - z 按 <執行> 設置話筒音量。

操作	調整	調整範圍
按 ▶ 鍵。	增大話筒混合音量	最大值為 63
按 ◀ 鍵。	降低話筒混合音量	最小值為 0

話筒輸出(待機)

- 1) 按 ▲▼ 鍵選擇 **[話筒輸出(待機)]**，然後按 <執行> 鍵。
- 2) 按 ▲▼ 鍵打開/關閉 **[話筒輸出(待機)]** 功能。

提示

- z 將 **[話筒輸出(待機)]** 功能設為 **[開]** 並處於 **[待機狀態]** 時，只能輸出 **[話筒]** 輸入音量。按控制面板或遙控器上的 <音量 +/-> 鍵調整 **[話筒]** 輸入音量。
- z 只有將 **[待機狀態]** 設為 **[網路]** 時，才能選擇 **[話筒輸出(待機)]**。

設置

從主功能表中選擇【設置】(➡第 35 頁的“功能表導航”)，然後從子功能表中選擇所需的選項。

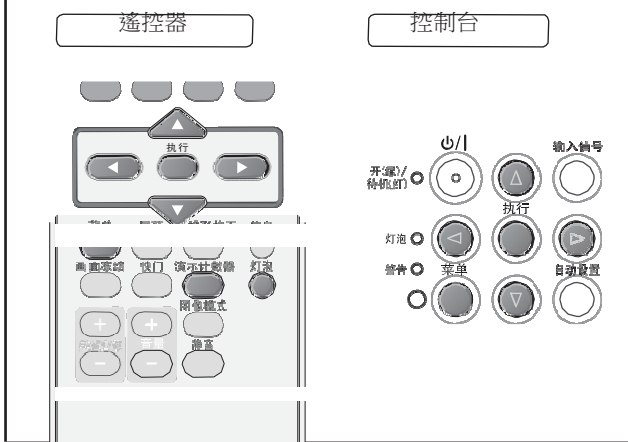

語言

- 1) 按 ▲▼ 鍵選擇【語言】。
- 2) 按 ► 鍵或 <執行> 鍵。
- 3) 按 ▲▼ 鍵選擇所需的語言。



z 螢幕功能表使用的語言包括英語、德語、法語、義大利語、西班牙語、葡萄牙語、荷蘭語、瑞典語、芬蘭語、挪威語、丹麥語、波蘭語、匈牙利語、羅馬尼亞語、捷克語、俄語、土耳其語、阿拉伯語、哈薩克語、越南語、中文、韓語、日語和泰語。

菜單位置

此功能用於改變顯示幕幕功能表的位置。

- 1) 按 ▲▼ 鍵選擇【功能表位置】。
- 2) 按 <執行> 鍵更改功能表位置。
z 每按一次 <執行> 鍵，功能表位置變化如下：

中間 → 左下方 → 右下方 → 左上方 → 右上方 → 中間.....

自動設定

- 1) 按 ▲▼ 鍵選擇【自動設定】。
 - 2) 按 ► 鍵或 <執行> 鍵。
 - 3) 按 ▲▼ 鍵選擇以下功能：
- J 輸入源搜索 此功能自動檢測輸入信號。當找到信號時停止 搜索。

關	輸入源搜索功能不可用
開 1	輸入源搜索功能可用*1
開 2	輸入源搜索功能可用*2

- *1 * ● 按遙控器上或控制台上的<自動設置> 鍵時。
- *2 * ● 通過按遙控器上或控制台上的 < ㏻/> 鍵打開投影機時。

- 按遙控器上或控制台上的<自動設置> 鍵時。
- 當前輸入信號中斷時。*

* 如果在使用“快門”或“畫面凍結”功能，請將其取消以執行輸入源搜索。當顯示幕幕菜單時，也不能使用此功能。

自動電腦調整

開	啟用自動電腦調整 *1
關	禁用自動電腦調整

- *1 * 按遙控器上或控制台上的<自動設置> 鍵時。

設置

自動梯形校正

自動	始終根據投影機的傾斜度校正梯形失真。
手動輸入	僅適用於按遙控器上或控制台上的 <自動設置> 鍵時。
關	禁用自動梯形校正。

提示

- z [輸入源搜索]、[自動電腦調整]和[自動梯形校正]無法同時設為[關]。
- z 當“設置”功能表中的[吊頂]功能設定為[開]時，[自動梯形校正]功能不起作用。

背景

選擇在檢測不到輸入信號時投影機的螢幕背景。

- 1) 按 ▲▼ 鍵選擇 [背景]。
- 2) 按 <執行> 鍵。
- 3) 按 ▲▼ 鍵在以下各個選項之間切換。

藍	藍色背景。
用戶	投影由“Logo 傳輸軟體 *1”傳送的標識。
黑	黑色背景。

*1 * 隨機的 CD-ROM 上有“Logo 傳輸軟體”。

顯示

此功能決定是否顯示幕幕顯示。

- 1) 按 ▲▼ 鍵選擇 [顯示]。
- 2) 按 <執行> 鍵。
- 3) 按 ▲▼ 鍵在以下各個選項之間切換。

開	顯示所有螢幕顯示 *1
關閉倒數計秒	開啟投影機時，立即顯示輸入圖像，而不顯示倒計時畫面 *2
關	隱藏螢幕顯示 *3

*1 * 使用此功能需等燈泡達到正常亮度後，才能進行顯示。出廠設置採用此模式。

*2 * 當燈泡亮度未達到正常亮度時，利用此功能可在盡可能短的時間內投影圖像。

*3 * 只顯示以下螢幕顯示：

- 螢幕功能表。
- [電源關閉?]
- [演示計數器]顯示。
- 無信號(電源控制時)
- [请稍候...]
- 在螢幕功能表中，使用“真實”功能時顯示的箭頭。
-  [需維修服務人員修理]

開機畫面

此功能使使用者可以通過“開機畫面選擇”、“鎖定開機畫面密碼”和“變更開機畫面密碼”功能自訂螢幕開機畫面。

- 1) 按 ▲▼ 鍵選擇 [開機畫面]。
- 2) 按 ▶ 鍵或 <執行> 鍵。
- 3) 按 ▲▼ 鍵選擇所需的選項。

開機畫面選擇

此功能確定開機時顯示的畫面，選項包括：

關	只顯示倒計時畫面。
標準	顯示出廠設置的開機畫面。
用戶	投影由“Logo 傳輸軟體 *1”傳送的標識。

*1 * 隨機的 CD-ROM 上有“Logo 傳輸軟體”。

鎖定開機畫面密碼

此功能用於防止未經授權的人更改螢幕開機畫面。

關	螢幕開機畫面可以通過“開機畫面”功能表 隨意更改。
開	如果不知道開機畫面密碼，則不能對螢幕開機畫面進行更改。

提示

- z 如果要更改鎖定開機畫面密碼設置，請按 <執行> 鍵，然後顯示“開機畫面密碼”提示框。按照以下步驟輸入開機畫面密碼。出廠設置的開機畫面密碼是“4321”。

輸入密碼

按 ▲▼ 鍵輸入 0-9 的數位。然後按 ▶ 鍵，輸入此數位並移動游標。數字變成“*”。重複此步驟輸入一個四位元數位。輸入一個四位元數字後，按 ▶ 鍵將游標移動至“設置”，然後會出現一個“確定？”提示框，選擇“是”，然後按 <執行> 鍵，您就可以開始操作投影機。

- 如果您輸入了錯誤的數位，使用 ◀ 鍵移動游標至需要改正的數位，然後使用 ▲▼ 鍵輸入正確的數位。
- 如果您輸入的是錯誤的開機畫面密碼，則開機畫面密碼和數字(****)將會變成紅色。請重新輸入正確的開機畫面密碼。

變更開機畫面密碼

您可以將開機畫面密碼改為想要的四位元數數字。

- 1) 按 ▲▼ 鍵選擇 **[變更開機畫面密碼]** 然後按 <執行> 鍵。
- 2) 按 ▲▼ 鍵輸入現用密碼，按 ► 鍵確定所選的數字並移動紅框游標移到下一個框。
z 出現新開機畫面密碼提示框。
- 3) 重複以上步驟設置新開機畫面密碼。

注意

z 務必牢記並保存好新的開機畫面密碼。如果忘記密碼，則無法再更改開機畫面密碼設置。

HDMI

此功能僅適用於 HDMI 輸入源。

- 1) 按 ▲▼ 鍵選擇 **[HDMI]**。
- 2) 按 ► 鍵或 <執行> 鍵進入子功能表。
- 3) 按 ▲▼ 鍵在以下兩個選項之間切換

畫面

常態	當外部設備的輸出設置為“常態”時
增強	當外部設備的輸出設置為“增強”時

聲音

HDMI	如果是數碼輸入源，“聲音”設置為 HDMI 。
PC 2	如果 DVI 輸入源更改成 HDMI 輸入源，“聲音”設置為 PC 2 。

提示

z 最合適的設置取決於外部設備的設置。更多詳細資訊，請參見您的外部設備的操作說明。

z 當[聲音]功能設置為[PC 2]且[話筒]功能處於打開狀態時，將【PC 2】音訊輸入信號連接到[電腦音訊輸入 1]端子。

z 數碼 R/G/B 的輸出設置名稱因設備而異。

單屏顯示

投影機背面的 電腦 2 輸入/電腦輸出 介面可用於 PC 2 輸入和顯示器輸出。

- 1) 按 ▲▼ 鍵選擇 **[單屏顯示]**，然後按 <執行> 鍵。

- 2) 按 ▲▼ 鍵在以下兩個選項之間切換。

PC 2	電腦輸入
顯示器輸出	顯示器輸出

提示

z 如果選擇[PC 2]作為輸入源，“單屏顯示”功能不可用。要使用此功能可用，可以選擇其他輸入源（HDMI、PC 1、視頻或 S-視頻）。

電源控制

為了減小耗電量並維持燈泡的使用壽命，如果在一定時間內不使用投影機，電源控制功能會關閉投影燈泡。

- 1) 按 ▲▼ 鍵選擇 **[電源控制]**。
- 2) 按 ► 鍵或 <執行> 鍵進入子功能表。
模式

- 1) 依次按 ▲▼ 鍵和 <執行> 鍵，選擇以下選項其中之一。

待機	燈泡充分冷卻後，<開(綠)/待機(紅)>指示燈變為綠色閃爍。在此期間，如果重新連接輸入信號或者按控制台或遙控器上的任意鍵，投影燈泡會重新點亮。
關機	當燈泡充分冷卻後，電源將關閉。
關	關閉電源控制功能。

計時器

- 1) 按 ▲▼ 鍵選擇 **[計時器]**，然後按 <執行> 鍵。
- 2) 按 ▲▼ 鍵設置計時器（1-30 分鐘）。

自動開機

- 1) 按 ▲▼ 鍵選擇 [自動開機]，然後按 <執行> 鍵。
- 2) 按 ▲▼ 鍵打開/關閉自動開機功能。
 - z 當此功能設定為[開]時，只要將交流電源線連接到電源插座，投影機即可自動開機。
 - z 必須正確關閉投影機。如果關閉投影機的步驟錯誤，則[自動開機]功能將不能正常工作。

待機狀態

此功能可以設置投影機處於待機時的電源設置。

- 1) 按 ▲▼ 鍵選擇 [待機狀態]，然後按 <執行> 鍵。
- 2) 按 ▲▼ 鍵在以下各個選項之間切換。

節能	在待機模式下不限制功能。
網路	在待機模式下限制某些功能可以減少耗電量。

提示

- z 如果選擇 [網路]，即使投影機已關閉，冷卻風扇也會自動根據投影機的內部溫度運轉。
- z 如果待機模式設置為 [節能]，在投影機處於待機狀態時，不能使用網路功能。同時也不能使用 RS-232C 的某些協議命令。
- z 如果設置為 [網路]，在投影機處於待機狀態時，可以使用網路功能。
- z 如果待機模式設置為 [節能]，來自電腦輸出和音訊輸出的信號不可用。

演示計數器

此功能用於更改演示計數器的設置以及執行演示計數器。

- 1) 按 ▲▼ 鍵選擇 [演示計數器]。
- 2) 按 ► 鍵或 <執行> 鍵進入子功能表。

模式

- 1) 按 ▲▼ 鍵選擇以下模式其中之一：

計時	螢幕上出現演示計數器顯示 000*00，並開始計時 (000*00-180*00)
倒計時	螢幕上出現在“計時器”中設置的時間，並開始倒計時。

計時器

- 1) 按 ▲▼ 鍵選擇 [計時器]，然後按 <執行> 鍵。
- 2) 按 ▲▼ 鍵設置 [計時器] (1-180 分鐘)。
 - z 計時器僅在倒計時模式下可用。出廠設置值為 10 分鐘。

執行

- 1) 按 ▲▼ 鍵選擇以下選項其中之一，然後按 <執行> 鍵。

開始	執行計時或倒計時功能。*1
初始狀態	重新設定演示計數器值。*2
退出	退出演示計數器操作。

- *1* 在“開始”處按 <執行> 鍵，“開始”會變成“停止”。要停止計時或倒計時，在顯示功能表上的“停止”處按 <執行> 鍵，則“停止”會變成“重新開始”。在“重新開始”處按 <執行> 鍵可恢復計時或倒計時。
- *2* 在“初始狀態”處按 <執行> 鍵可回到以下值：

計時	"000*00"
倒計時	您設置的計數器值

提示

- z 要停止 [演示計數器]，按 <演示計數器> 鍵。
- z 要取消 [演示計數器]，請按住 <演示計數器> 鍵數秒。

Closed Caption

[僅適用於 NTSC 和 480i 輸入源]

- 1) 按 ▲▼ 鍵選擇 [Closed caption]。
- 2) 按 ► 鍵或 <執行> 鍵進入子功能表。

Closed Caption

- 1) 按 ▲▼ 鍵選擇 [Closed Caption]，然後按 <執行> 鍵。
- 2) 按 ▲▼ 鍵選擇 [關]、[CC 1]、[CC 2]、[CC 3] 或 [CC 4]。

原始色

- 1) 按 ▲▼ 鍵選擇 [原始色]，然後按 <執行> 鍵。
- 2) 按 ▲▼ 鍵選擇 [原始色] 或 [白色]。



提示

- z Closed Caption 功能主要在北美地區使用。此功能顯示圖像信號中包含的文字資訊。某些設備或軟體可能無法顯示字幕。
- z 當輸入適配 closed caption 的信號時，可以選擇 [Closed caption]。
- z 如果在 [梯形校正] 中設置了高補償值，則某些字元無法顯示。
- z 功能表螢幕出現時，不會顯示隱藏字幕。

燈泡功率

此功能使您可以改變螢幕亮度。

- 1) 按 ▲▼ 鍵選擇 [燈泡功率]，然後按 <執行> 鍵。
- 2) 按 ▲▼ 鍵選擇以下模式其中之一：
 - z 還可以通過按 <燈泡> 鍵來顯示 [燈泡功率]。

 常態	正常亮度。
 節能	較低的亮度可降低燈泡功耗，延長燈泡的使用壽命。

提示

- z 如果 [燈泡功率] 設置為 [常態] 並且操作環境溫度超過 35 °C，[燈泡功率] 可能會自動變為 [節能]。

無線遙控

當同時使用多台投影機和視頻設備時，此切換功能可以避免遙控器互相干擾。

- 1) 按 ▲▼ 鍵選擇 [無線遙控]。
- 2) 按 ► 鍵或 <執行> 鍵。
- 3) 按 ▲▼ 鍵在 7 個代碼中選擇一個。
 - z 本投影機提供 7 個不同的遙控器代碼：[所有]，[代碼 1]-[代碼 6]。

注意

- z 如果選擇 [所有]，可以同時操作多台投影機。如果想要單獨操作一台投影機，需要切換為其他的代碼。
- z 如果投影機和遙控器設置為不同的代碼，將無法進行任何操作。此時，切換遙控器代碼使其與投影機代碼相符。
- z 如果電池從遙控器中取出很長一段時間，則遙控器代碼將被初始化。



安全

此功能提供“按鍵鎖定”和“密碼鎖定”功能，用於確保投影機操作的安全性。

- 1) 按 ▲▼ 鍵選擇 [安全]。
- 2) 按 ► 鍵或 <執行> 鍵進入子功能表。

J 按鍵鎖定 此功能鎖定控制台或遙控器按鍵，防止未經授權人員操作投影機。

- 1) 按 ▲▼ 鍵從以下選項當中選擇一個所需的選項。

	不鎖定。
	鎖定控制面板的操作。可以使用遙控器來解鎖。
	鎖定遙控器操作。可以使用控制面板來解鎖。

設置

密碼鎖定

此功能防止未授權人員操作投影機，並提供以下安全設置選項：

- 1) 按 ▲▼ 鍵從以下選項當中選擇一個所需的選項。

關	不鎖定。
開 1	每次打開投影機時，都需要輸入密碼。
開 2	每次斷開電源後，都需要輸入密碼才能操作投影機；如果一直未斷開電源，則不用輸入密碼即可操作投影機。

提示

z 如果要更改密碼鎖定設置或密碼（四位元數），則必須輸入密碼。出廠設置的初始密碼為“1234”。

輸入密碼

按 ▲▼ 鍵輸入 0-9 的數位。然後按 ► 鍵，輸入此數位並移動游標。數字變成“*”。重複此步驟輸入一個四位元數位。輸入一個四位元數字後，按 ► 鍵將游標移動至“設置”，然後會出現一個“確定？”提示框，選擇“是”，然後按 <執行> 鍵，您就可以開始操作投影機。

- 如果您輸入了錯誤的數位，使用 ◀ 鍵移動游標至需要改正的數位，然後使用 ▲▼ 鍵輸入正確的數位。
- 如果您輸入的是錯誤的開機畫面密碼，則開機畫面密碼和數字（****）將會變成紅色。請重新輸入正確的開機畫面密碼。

密碼變更

您可以將密碼更改為想要的四位元數數字。

- 1) 按 ▲▼ 鍵選擇 [密碼變更]，然後按 <執行> 鍵。
z 出現現用密碼提示框。
- 2) 按 ▲▼ 鍵輸入現用密碼。按 ► 鍵確認輸入的數字，然後將紅框指示器移到下一個框。
z 出現新密碼提示框。
- 3) 重複上述步驟，設置新密碼。

注意

z 請確保隨手記下新密碼。如果丟失此密碼，您可能無法再進行密碼變更。

風扇

- 1) 按 ▲▼ 鍵選擇 [風扇]，然後按 <執行> 鍵。
- 2) 按 ▲▼ 鍵選擇一個選項。
z 此功能使用戶在關閉投影機後，可以選擇以下冷卻風扇的運作方式。

L 1	比 L 2 模式聲音大，但冷卻需要的時間較短。
L 2	比 L 1 模式慢且聲音小，但冷卻需要的時間較長。

風扇控制

- 1) 按 ▲▼ 鍵選擇 [風扇控制]，然後按 <執行> 鍵。
- 2) 按 ▲▼ 鍵選擇以下其中一個選項。
z 根據投影機使用環境的海拔高度選擇冷卻風扇的轉速，選項包括：

關	正常轉速。*1
開 1	風扇轉速比“關”模式更快。*2
開 2	風扇轉速比“開 1”模式更快。*3

- *1* 如果是在海拔不高的環境中使用本投影機，請將此功能設置為“關”。
- *2* 當在海拔高度高於 1 200 m 且低於 2 000 m 的地方使用投影機時，請確保將 [風扇控制] 設定為 [開 1]。
- *3* 當在海拔高度高於 2 000 m 且低於 2 700 m 的地方使用投影機時，請確保將 [風扇控制] 設定為 [開 2]。

提示

z 錯誤設置冷卻風扇的轉速會影響投影機壽命。
z 風扇噪音將依次從 [開 1] 至 [開 2] 逐漸增大。

視頻延遲控制

此功能使使用者可以更快地對投影圖像進行數碼處理。

- 1) 按 ▲▼ 鍵選擇 [視頻延遲控制]，然後按 <執行> 鍵。
- 2) 按 ▲▼ 鍵選擇“開”或“關”。

提示

z [視頻延遲控制] 功能設置為 [開] 時，不能選擇 [降噪] 和 [逐行顯示]。

濾網計數

此功能用於設置濾網更換週期。

- 1) 按 ▲▼ 鍵選擇【濾網計數】。
- 2) 按 ► 鍵或 <執行> 鍵進入子功能表。

濾網計數

顯示濾網的使用總時間

計時器

設定計時器，當投影機達到設定的時間時，螢幕上將出現濾網警告圖示 。

- 1) 按 ▲▼ 鍵選擇【計時器】，然後按 <執行> 鍵。
- 2) 按 ▲▼ 鍵設置計時器。
 - z 根據使用環境，選擇以下選項其中之一：[關/1000 小時/2000 小時/3000 小時/4000 小時/5000 小時和 6000 小時]。

濾網計數器復位

更換濾網後，必須復位計時器。

- 1) 按 ▲▼ 鍵選擇【濾網計數器復位】。
- 2) 按 <執行> 鍵。
 - z 出現【濾網計數重新設定?】消息。選擇[是]繼續。此時出現另一個確認提示框，選擇[是]，重設濾網計數器。

仿效

當使用以前購買的本公司投影機的控制命令用串列輸入介面通過電腦對本機進行控制時，可以按照以下仿效功能來設定。允許使用為現有投影機設計的控制軟體等對本機進行設定。

- 1) 按 ▲▼ 鍵選擇【仿效】。
- 2) 按 <執行> 鍵或 ► 鍵。
 - z 顯示【仿效】畫面。
- 3) 按 ▲▼ 鍵選擇要設定的項目。
- 4) 按 <執行> 鍵。

提示

z 請參考“串口輸入”(➔第 87 頁)。

默认	BW480C, BX551C, BX520C, BX521C, BX55NC BW43C, BX50C, BX51C
D3500	FD350 系列
D4000	FD400 系列
D/W5k 系列	FD570 系列 FDW510 系列 FD400 系列
D/W/Z6k 系列	FD550 系列, FD600 系列, FDW630 系列, FDZ670 系列, FDZ680 系列, FDZ47 系列, FDW43 系列, FDX40 系列
L730	L520 系列, L720 系列, L730 系列
L780	L750 系列, L780 系列
L735	L735 系列
L785	L785 系列
LB/W 系列	UX30 系列, UX20 系列, UX10 系列, X30 系列, X20 系列, BX30 系列, BX20 系列, BX10 系列, X500 系列, X600 系列, X20ST, BW10NT
F/W 系列	PX700 系列 PX800 系列 PX900 系列 PW880NT, BX100NT, BX200NT, BX300
LZ370	LZ370 系列

警告日誌

此功能可以記錄投影機使用過程中出現的異常操作，以便用於故障診斷。

- 1) 按 ▲▼ 鍵選擇 [警告日誌]。
- 2) 按 ► 鍵或 <執行> 鍵顯示最新的警告消息。
 - z 日誌清單先顯示最近的 10 條警告消息，接著按時間先後順序顯示以前的警告消息。

提示

z 執行[出廠設置]功能時，所有警告日誌記錄都將被刪除。

出廠設置

除使用者開機畫面、密碼鎖定、鎖定開機畫面密碼、燈泡計數器和濾網計數外，此功能可以將所有設置值恢復為出廠設置。

- 1) 按 ▲▼ 鍵選擇[出廠設置]。
- 2) 按 <執行> 鍵。
 - z 出現 [回到出廠設置?] 消息。選擇[是]繼續。出現另一個確認提示框，選擇[是]回到[出廠設置]。

從主功能表中選擇 [資訊] (➔第 35 頁的“菜單導航”)。

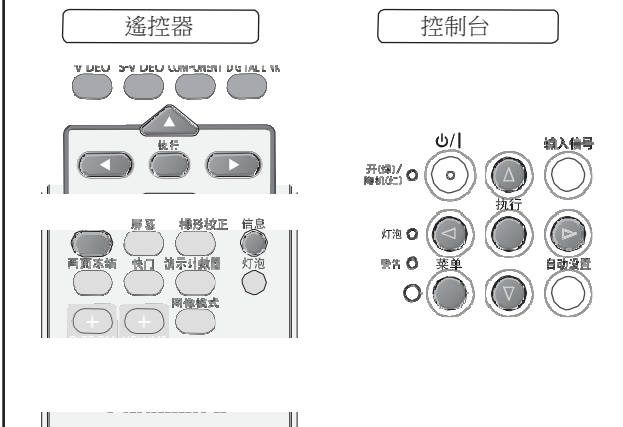

輸入源資訊顯示

“資訊”功能表用於查看投影圖像信號的狀態和投影機的工作情況。

還可以通過按遙控器上的 <資訊> 鍵來顯示“資訊”菜單。

按 ◀▶ 鍵在第 1 頁和第 2 頁間切換。

輸入

顯示所選的輸入源。

系統

顯示所選的系統。

水準頻率

顯示所選的水準頻率。

以 kHz 顯示輸入信號的水準頻率；沒有信號時顯示 - - - - kHz。

垂直頻率

顯示所選的垂直頻率。

以 Hz 顯示輸入信號的垂直頻率；沒有信號時顯示 - - - - Hz。

螢幕

顯示所選的螢幕尺寸。

語言

顯示所選的語言。

燈泡功率

顯示所選的燈泡模式。

燈泡使用時間

顯示燈泡的累計使用時間。

電源控制

顯示[關]、[待機]或[關機]以及[計時器]。

按鍵鎖定

顯示所選的按鍵鎖定圖示。

密碼鎖定

顯示[關]、[開 1]或[開 2]。

無線遙控

顯示所選的遙控器代碼。

序號

顯示投影機的序號。序號用於投影機維修。

從主功能表中選擇【網路】(►第 35 頁的“功能表導航”)，然後從子功能表中選擇所需的選項。

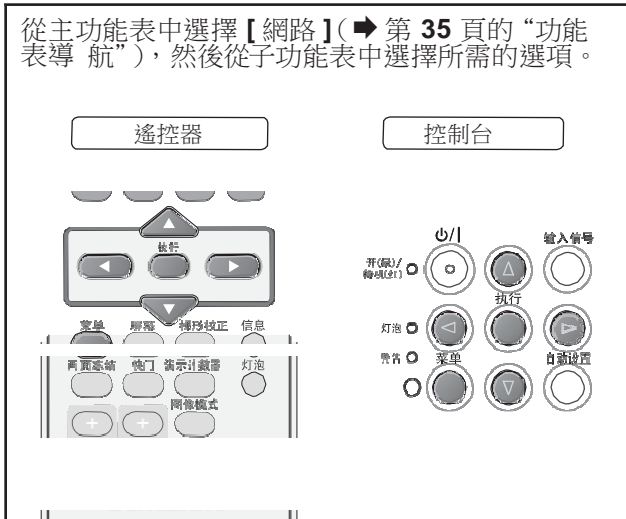

此功能用來設定通過網路顯示的投影機名稱。

- 1) 按 ▲▼ 鍵選擇【投影機名稱】，然後按 <執行> 鍵。
- 2) 用 ▲▼◀▶ 鍵選擇所需的字元，然後按 <執行> 鍵輸入投影機名稱。
在輸入框中使用游標選擇 [BS] 來刪除字元，然後按 <執行> 鍵。
- 3) 用 ▲▼◀▶ 鍵選擇【確定】，然後按 <執行> 鍵。
選擇 [取消] 撤銷所做的更改，然後按 <執行> 鍵。
- 4) 用 ▲▼ 鍵選擇【是】或【否】，然後按 <執行> 鍵。

提示

z [投影機名稱 □□□□] (□□□□ 是一個四位數) 在出廠前已設置。

網路設置

- 1) 按 ▲▼ 鍵選擇【網路設置】然後按 <執行> 鍵。
- 2) 按 ▲▼ 鍵選擇一項根據說明改變設置。

DHCP (DHCP 客戶端功能)	開：如果投影機連接的網路中有 DHCP 伺服器，會自動獲取 IP 位址。 關：如果投影機連接的網路中沒有 DHCP 伺服器，則需要額外設置 [IP 地址]、[子網路遮罩] 和 [默認網關]。
IP 地址 (顯示 IP 地址和設置)	不使用 DHCP 伺服器時，輸入 IP 地址。
子網路遮罩 (顯示和設置)	不使用 DHCP 伺服器時，輸入子網遮罩。
Gateway (顯示閘道地址和設置)	不使用 DHCP 伺服器時，輸入網關位址。
DNS1 (顯示首選的 DNS 服務器地址和設置)	不使用 DHCP 伺服器，輸入該 DNS 伺服器地址
DNS2 (顯示首選的 DNS 服務器地址和設置)	不使用 DHCP 伺服器，輸入該 DNS 伺服器地址

- 3) 按 ▲▼◀▶ 鍵選擇【設置】然後再按 <執行> 鍵。
z 有線局域網的出廠預設設置
投影機出廠時，已進行過以下設置。

DHCP	關
IP 地址	192.168.10.100
子網路遮罩	255.255.255.0
預設閘道器	192.168.10.1
DNS 1/DNS 2	無

提示

- z 使用 DHCP 伺服器之前，請確認 DHCP 伺服器是否已經運行。
- z 有關 IP 位址、子網路遮罩、閘道和 DNS 的詳情，請諮詢網路管理員。

網路控制

設置通過連接到網路的電腦來控制投影機。

- 1) 按 ▲▼ 鍵選擇 **【網路控制】**。
- 2) 按 <執行> 鍵進入，然後按 ▲▼ 鍵在 **【開】** 與 **【關】** 之間切換。

網路通信狀態

此功能顯示當前所選投影機的局域網設置環境。

- 1) 按 ▲▼ 鍵選擇 **【網路通信狀態】**。
- 2) 按 <執行> 鍵或 ► 鍵顯示關於當前投影機狀態的資訊。

AMX D.D.

此功能允許用 AMX Device Discovery 檢測投影機。有關詳情，請訪問以下網址：

<http://www.amx.com/>

- 1) 按 ▲▼ 鍵選擇 **【AMX D.D.】**。
- 2) 按 <執行> 鍵進入，然後按 ▲▼ 選擇 **【開】** 或 **【關】**。

RoomView

此功能允許投影機通過 Crestron RoomView® 網路來監控投影機。

- 1) 按 ▲▼ 鍵選擇 **【RoomView】**。
- 2) 按 <執行> 鍵進入，然後按 ▲▼ 鍵在 **【開】** 與 **【關】** 之間切換。

此投影機支援 Crestron 公司的以下應用程式軟體。

- RoomView Express
- Fusion RV
- RoomView Server Edition

Crestron RoomView™ 是由 Crestron Electronics, Inc. 開發的一個電腦系統。此系統是共同管理和控制通過網路連接的多個系統工具。此投影機支持“Crestron RoomView”。

z 有關“Crestron RoomView”的詳情請參見 Crestron Electronics, Inc. 的網址。(僅提供英語)

<http://www.crestron.com/>

有關下載“RoomView Express”的詳情請參見 Crestron Electronics, Inc. 的網址。(僅提供英語)

<http://www.crestron.com/getroomview>

網路出廠設定

將投影機的網路設置重新設定為出廠設置。

- 1) 按 ▲▼ 鍵選擇 **【網路出廠設定】**，然後按 <執行> 鍵。
- 2) 一個確認對話方塊出現，選擇 **【是】** 然後按 <執行> 鍵。
- 3) 另一個確認對話方塊出現，選擇 **【是】** 然後按 <執行> 鍵。

網路連接

本投影機具備網路功能，可通過電腦使用網路瀏覽器進行以下操作。

- z 投影機的設定和調整。
- z 投影機的状态顯示。
- z 投影機發生異常時，發送 E-mail 消息。

提示

- z 使用網路功能需要使用局域網電纜。

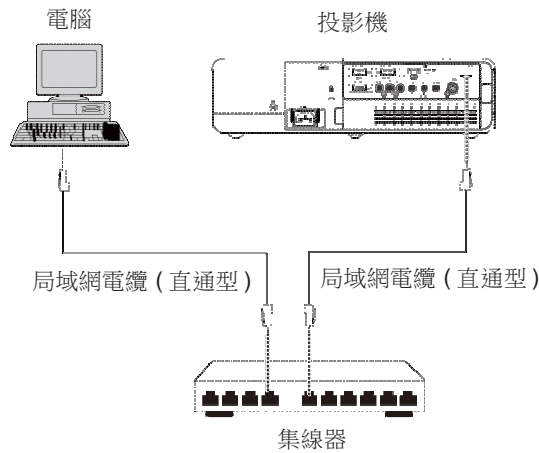

局域網網路連接須知

- z 使用本功能時，必須具備 Web 瀏覽器。請事先確認 Web 瀏覽器是否可用。
相容的作業系統：Windows XP/Windows Vista/Windows 7，Mac OS X v10.4/v10.5/v10.6
相容的瀏覽器 * Internet Explorer 7.0/8.0/9.0, Safari 4.0/5.0 (Mac OS)
- z 使用 E-mail 功能時必須具備與 E-mail 伺服器的通信功能。請事先確認 E-mail 伺服器是否可用。
- z 請使用支持 5 類或超 5 類的直通型局域網電纜進行連接。
- z 請使用長度小於 100 m 的局域網電纜。

電腦操作

可以通過有線局域網進行連接。但是，有關網路的設置請與網路系統管理員確認。

- 1) 打開電腦。
- 2) 按照網路系統管理員的指示進行網路設置。

如果投影機的設置為出廠默認設置(►第 60 頁)，請在電腦上使用如下所示的網路設置。

DHCP	關
IP address	192.168.10.101
子網路遮罩	255.255.255.0
預設閘道器	192.168.10.1
DNS1/DNS2	無

通過 Web 流覽器訪問

- 1) 啟動電腦的 Web 流覽器。
- 2) 在 Web 流覽器的 URL 欄內輸入已設定的 IP 位址。
- 3) 輸入您的“User name”和“Password””。
 - z 默認的用戶名是 user1(用戶許可權) 或 admin1(管理員許可權)，預設密碼是 panasonic(小寫)。
- 4) 按一下 [OK]，即可顯示投影機狀態頁面。
 - z 顯示“Projector status” 頁面。



提示

- z 請避免同時開啟多個 Web 流覽器進行設定或控制。
- z 首先請更改初始密碼。
- z 管理員許可權可使用所有功能。用戶許可權只能使用“Projector status”，“Network status”，“Basic control”，“Advanced control”和“Change password”。
- z 如果想要通過 Web 流覽器控制投影機，請將網路功能表中的 [網路控制] 設置為 [開]。
- z 設置頁面上有多項與 JavaScript 功能搭配使用的控制項。如果 WEB 流覽器設定為不使用該項 JavaScript 功能，則可能無法正確控制投影機。

各選項的描述



- 1 頁面選擇標籤 按一下這些標籤可切換頁面。
- 2 資訊監控按鈕 按一下此選項將顯示投影機的状态。
- 3 **Projector control** 按鈕 按一下此選項會顯示投影機控制頁面。
- 4 狀態設定按鈕 按一下此選項會顯示詳細狀態設定頁面。

- 5 密碼修改按鈕 按一下此按鈕將會顯示密碼修改頁面。
- 6 **CRESTRON RoomView** 按鈕 按一下此按鈕可使語言在英語和日語之間切換。
- 7 語言切換按鈕 按一下此按鈕可使語言在英語和日語之間切換。

投影機狀態頁面

依次按一下 [Status] 和 [Projector control] 可顯示狀態資訊頁面。該頁面顯示投影機以下各個方面的狀態。

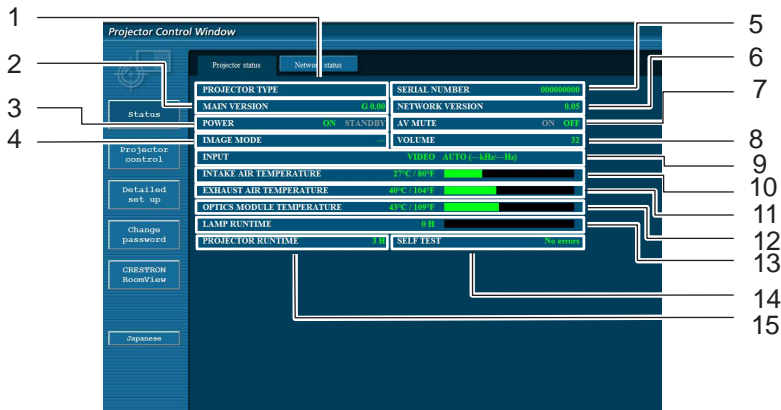

- 1 顯示投影機的型號。
- 2 顯示投影機主機的版本。
- 3 顯示電源狀態。
- 4 顯示圖像模式狀態。
- 5 顯示投影機的序號。
- 6 顯示網路版本。
- 7 顯示快門狀態。
- 8 顯示音量狀態。

- 9 顯示輸入信號切換狀態。
- 10 顯示投影機的進氣溫度狀態。
- 11 顯示投影機燈泡周圍的溫度狀態。
- 12 顯示投影機內部化學部件的溫度狀態。
- 13 顯示燈泡的使用時間。
- 14 顯示自我診斷資訊。(►第 65 頁)
- 15 顯示投影機的執行時間。

錯誤資訊頁面

如果 [Projector status] 螢幕的自我診斷資訊顯示欄上顯示 [Error (Detail)]，按一下相應位置可顯示有關錯誤的詳情。

- 根據錯誤性質，系統會進入待機模式以保護投影機。

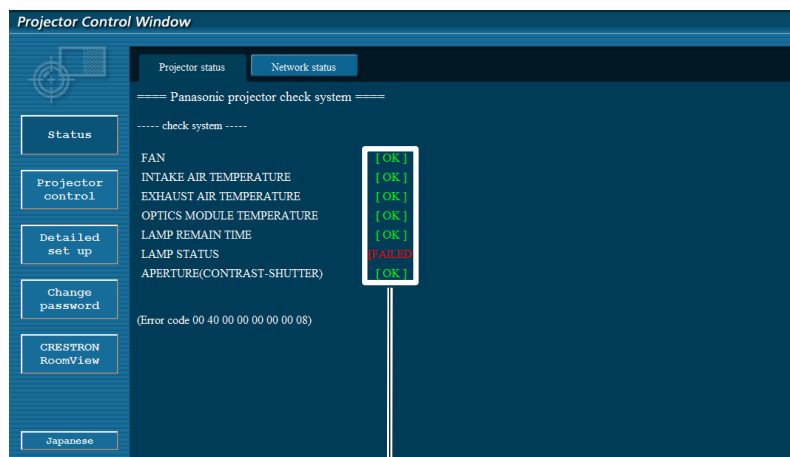

OK* 正常運行
 FAILED* 發生故障
 WARNING* 異常情況

發生異常 [FAILED] 的專案說明

参数	说明
FAN	微控制器電路異常。請與經銷商聯繫。
INTAKE AIR TEMPERATURE	進氣溫度很高。可能正在加熱器附近等使用環境溫度較高的場所使用，或者進氣口受阻，或者空氣濾網堵塞。
EXHAUST AIR TEMPERATURE	燈泡周圍溫度太高。排氣口可能受阻，或者 [風扇控制] 模式設置錯誤。請參見“投影機操作”的[風扇控制]。(►第 56 頁)
OPTICS MODULE TEMPERATURE	投影機化學部件溫度過高。排氣口可能受阻或空氣濾網被堵塞。
LAMP REMAIN TIME	燈泡的使用時間超過其使用壽命，請更換燈泡。
LAMP STATUS	燈泡不亮。待光源燈泡冷卻後再接通電源。
APERTURE (CONTRAST-SHUTTER)	快門電路異常。請與經銷商聯繫。

投影機狀態頁面

顯示當前的網路配置資訊。



* 顯示有線局域網的詳細網路設置。

基本控制頁面

要從其它頁面切換至此頁面時，依次按一下 [Projector control] 和 [Basic control]。



- | | |
|-----------------|----------|
| 1 在待機/開機之間切換 | 4 切換圖像模式 |
| 2 使用這些選項可選擇輸入信號 | 5 快門操作 |
| 3 音量調整 | |

詳細控制頁面

依次按一下 [Projector control] 和 [Advanced control] 會顯示詳細控制頁面。



- 1 執行自動設定功能
- 2 調節螢幕模式
- 3 調節梯形校正功能
- 4 調節背投/吊頂功能
- 5 調節畫面調整功能

網路配置頁面

如果用管理員許可權進行連接，可以更改投影機的網路設置。

局域網設置

- 1) 按一下功能表中的 **[Detailed set up]**。
- 2) 按一下 **[Change]** 更改局域網設置。
z 要返回到上一個視窗，按一下 **[Back]**。
- 3) 完成詳細設置並按一下 **[Next]**。
z 按一下 **[Next]** 時，會顯示下一個頁面，使用者可以根據需要完成詳細設置。此處進行的設置與通過投影機的 [網路] 功能表進行的設置是相同的。
- 4) 按一下 **[Submit]**。
z 設置將被保存。

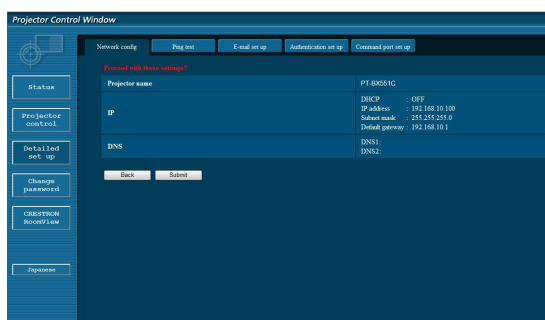
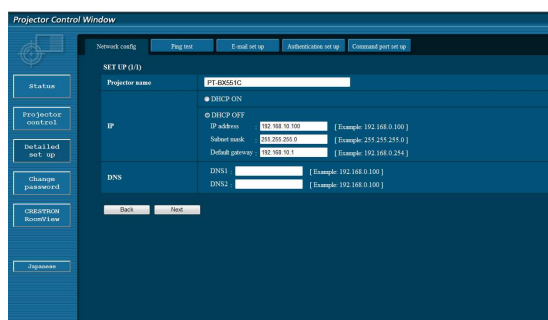
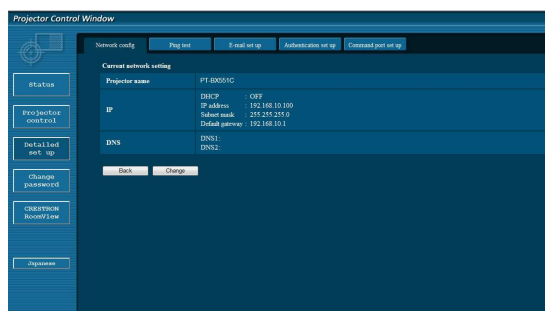

提示

z 在與局域網連接時改變局域網的設置可能會中斷網路連接。

連接測試頁面

可以執行郵件伺服器、POP 伺服器、DNS 伺服器等是否與網路連接。
依次按一下 [Detailed set up] 和 [Ping test]，顯示連接測試頁面。

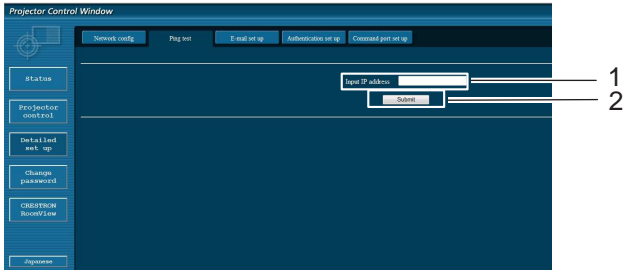

- 1 輸入測試伺服器的 IP 位址。
- 2 測試執行按鈕

可以連接時的顯示示例。

```
PING 198.245.80.20 (198.245.80.20): 56 data bytes
64 bytes from 198.245.80.20: seq=0 ttl=64 time=0.837 ms
64 bytes from 198.245.80.20: seq=1 ttl=64 time=0.483 ms
64 bytes from 198.245.80.20: seq=2 ttl=64 time=0.479 ms
64 bytes from 198.245.80.20: seq=3 ttl=64 time=0.485 ms

--- 198.245.80.20 ping statistics ---
4 packets transmitted, 4 packets received, 0% packet loss
round-trip min/avg/max = 0.478/0.571/0.837 ms
```

無法連接時的顯示示例。

```
PING 198.245.80.15 (198.245.80.15): 56 data bytes
Request timed out
Request timed out
Request timed out
Request timed out

--- 198.245.80.15 ping statistics ---
4 packets transmitted, 0 packets received, 100% packet loss
```

電子郵件設定頁面

發生錯誤或燈泡使用時間達到設定值時，可向預先設定的電子郵寄地址（最多兩個）發送電子郵件。依次按一下 [Detailed set up] 和 [E-mail set up]，顯示電子郵件設定頁面。

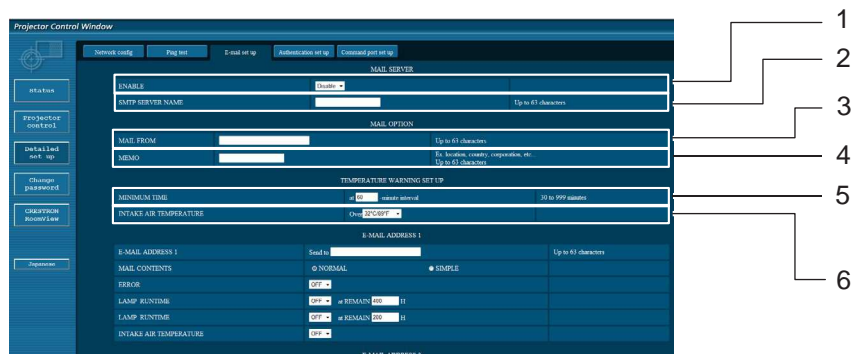

- 1 選擇 [Enable] 啟用電子郵件功能。
- 2 輸入電子郵件伺服器 (SMTP) 的 IP 地址或伺服器名稱。如果輸入伺服器名稱，必須設置 DNS 伺服器。
- 3 輸入投影機的電子郵寄地址（最多 63 個字元）。
- 4 為了便於掌握郵件的發送位址，可以輸入投影機的安裝場所等（最多 63 個字元）。
- 5 可以修改溫度警告郵件的最短時間間隔。預設值為 60 分鐘。此時，在發送溫度警告郵件後的 60 分鐘內，即使再次出現溫度警告，也無法發送郵件。
- 6 可修改用於溫度警告郵件的設定溫度。超過此值時，發送溫度警告郵件。

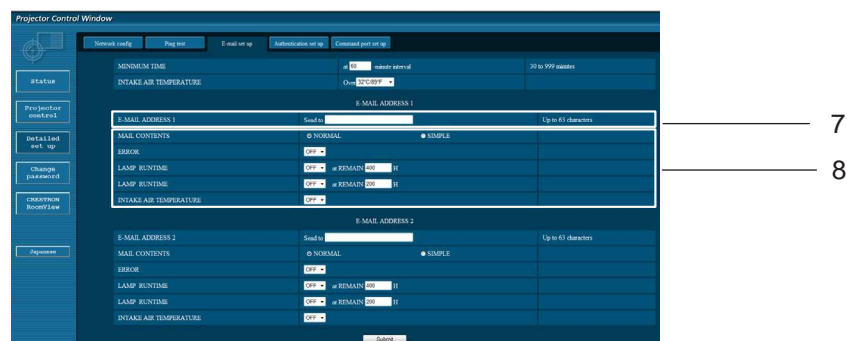

- 7 輸入收信人的電子郵寄地址 1。
- 8 選擇電子郵件的發送條件。

MAIL CONTENTS: 選擇 [NORMAL] 或 [SIMPLE]。
ERROR: 通過自我診斷檢測到異常。
LAMP RUNTIME: 燈泡的剩餘使用壽命達到欄中設定的時間。
INTAKE AIR TEMPERATURE: 進氣溫度達到欄中的設定值。

電子郵件設定頁面 (續)

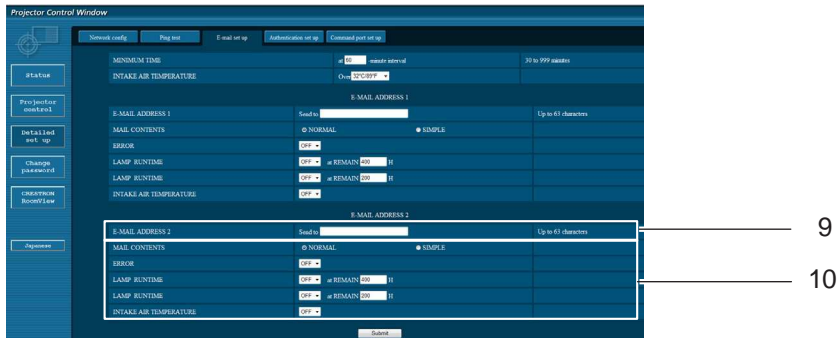

9 輸入收信人的電子郵寄地址 2。

10 選擇電子郵件的發送條件。

- | | |
|--------------------------------|-------------------------|
| MAIL CONTENTS: | 選擇 [NORMAL] 或 [SIMPLE]。 |
| ERROR: | 通過自我診斷檢測到異常。 |
| LAMP RUNTIME: | 燈泡的剩餘使用壽命達到欄中設定的時間。 |
| INTAKE AIR TEMPERATURE: | 進氣溫度達到欄中的設定值。 |

J 認證伺服器設定頁面

發送郵件時，如需 POP/SMTP 認證，請在此頁面設置 POP/SMTP 伺服器。依次按一下 [Detailed set up] 和 [Authentication set up]，顯示認證伺服器設定頁面。

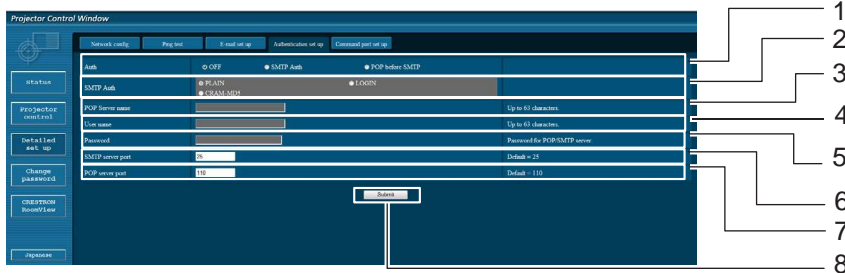

- | | |
|--|------------------------------|
| 1 選擇互聯網服務供應商指定的認證方法。 | 5 POP/SMTP 伺服器密碼欄 |
| 2 選擇 SMTP 認證時進行設定。 | 6 輸入 SMTP 伺服器的埠號 (通常為 "25")。 |
| 3 POP 伺服器名稱欄可以使用的字元：英文字母和數位 (A - Z、a - z、0 - 9)，連字號 (-)，句點 (.) | 7 輸入 POP 伺服器的埠號 (通常為 "110")。 |
| 4 POP/SMTP 伺服器用戶名稱欄 | 8 設置更新按鈕 |

發送郵件的內容

z 電子郵件設定完成時，發送如下郵件。

```
=== Panasonic projector report(CONFIGURE) ===
Projector Type      : PT-BX551C
Serial No          : 000000000
----- E-mail setup data -----
TEMPERATURE WARNING SETUP
MINIMUM TIME       at [ 60] minutes interval
INTAKE AIR TEMPERATURE Over [ 32degC / 89degF ]

ERROR              [ OFF ]
LAMP RUNTIME       [ OFF ] at REMAIN [ 400] H
LAMP RUNTIME       [ OFF ] at REMAIN [ 200] H
INTAKE AIR TEMPERATURE [ OFF ]

----- check system -----
FAN                [ OK ]
INTAKE AIR TEMPERATURE [ OK ]
EXHAUST AIR TEMPERATURE [ OK ]
OPTICS MODULE TEMPERATURE [ OK ]
LAMP REMAIN TIME    [ OK ]
LAMP STATUS         [ OK ]
APERTURE (CONTRAST-SHUTTER) [ OK ]

(Error code 00 00 00 00 00 00 00 00)

Intake air temperature  :[ 31 degC / 87 degF ]
Exhaust air temperature  :[ 37 degC / 98 degF ]
Optics module temperature :[ 39 degC / 102 degF ]

PROJECTOR RUNTIME      1 H

LAMP ECO               500 H
LAMP NORMAL            300 H
LAMP REMAIN            2400 H

----- Current status -----
MAIN VERSION           1.00
NETWORK VERSION        1.00
LAMP STATUS            LAMP=ON
INPUT                  RGB
SIGNAL NAME            XGA6
SIGNAL FREQUENCY       0.00kHz / 0.00Hz

----- Wired Network configuration -----
DHCP Client            OFF
IP address             192.168.10.100
MAC address            04:20:9A:00:00:00

----- Memo -----
```

發生錯誤時，發送如下郵件。

```
=== Panasonic projector report(ERROR) ===
Projector Type       : PT-BX551C
Serial No           : 000000000
----- check system -----
FAN                 [ OK ]
INTAKE AIR TEMPERATURE [ OK ]
EXHAUST AIR TEMPERATURE [ OK ]
OPTICS MODULE TEMPERATURE [ OK ]
LAMP REMAIN TIME    [ OK ]
LAMP STATUS         [ FAILED ]
APERTURE (CONTRAST-SHUTTER) [ OK ]

(Error code 00 40 00 00 00 00 00 08)

Intake air temperature  :[ 31 degC / 87 degF ]
Exhaust air temperature  :[ 37 degC / 98 degF ]
Optics module temperature :[ 39 degC / 102 degF ]

PROJECTOR RUNTIME      1 H

LAMP ECO              500 H
LAMP NORMAL           300 H
LAMP REMAIN           2400 H

----- Current status -----
MAIN VERSION          1.00
NETWORK VERSION       1.00
LAMP STATUS           LAMP=OFF
INPUT                 NETWORK

----- Wired Network configuration -----
DHCP Client          OFF
IP address           192.168.10.100
MAC address          04:20:9A:00:00:00

----- Memo -----
```

指令埠設定頁面

使用指令控制來設定要使用的埠號。

依次按一下 [Detailed set up] 和 [Command port set up]。

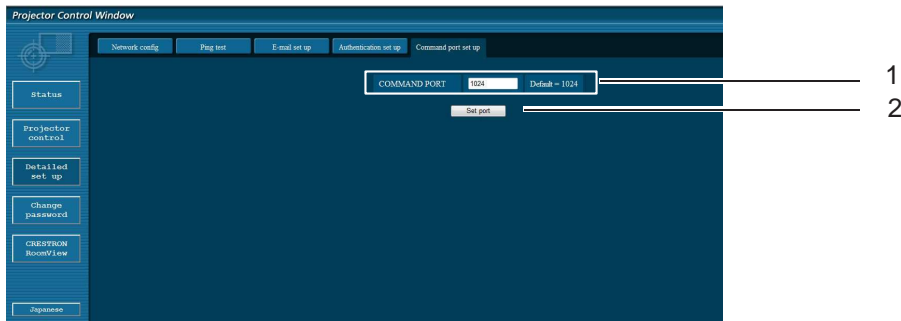

- 1 使用指令控制來輸入要使用的埠號
- 2 設置更新按鈕

密碼修改頁面

按一下 [Change password]

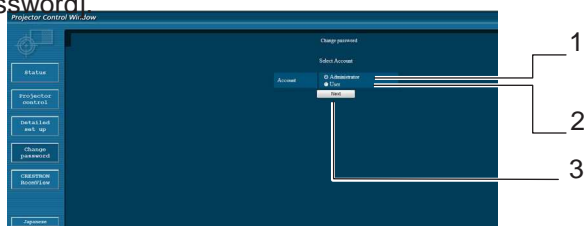

- 1 用於變更 [管理者]設置
- 2 用於變更 [用戶]設置
- 3 用於變更密碼設置

■ 管理員模式

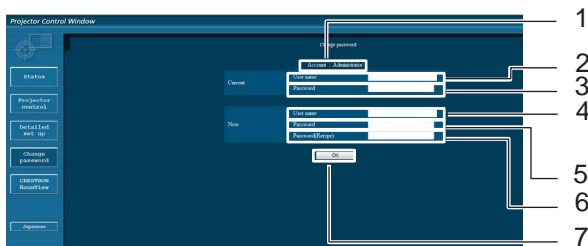

- 1 變更前的密碼輸入欄
- 2 變更前的用戶輸入欄
- 3 變更前的密碼輸入欄
- 4 變更後的用戶名輸入欄
- 5 變更後的密碼輸入欄
- 6 變更後的密碼 (確認) 輸入欄
- 7 密碼修改確認按鈕

■ 用戶帳戶

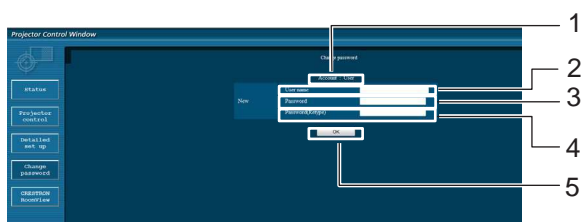

- 1 變更前的密碼輸入欄
- 2 變更後的用戶名輸入欄
- 3 變更後的密碼輸入欄
- 4 變更後的密碼 (確認) 輸入欄
- 5 密碼修改確認按鈕

■ 密碼修改頁面 (使用者許可權)

使用者只能修改密碼。

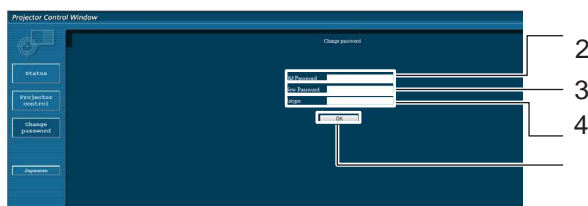

- 1 變更前的密碼輸入欄
- 2 變更後的密碼輸入欄
- 3 變更後的密碼 (確認) 輸入欄
- 4 密碼修改確認按鈕

提示

- z 更改管理員帳戶時需要輸入“變更前的用戶名”和變更前的密碼。
- z 所有帳戶都可用。
- z 管理員帳戶和用戶帳戶應當不同。

CRESTRON RoomView 頁面

通過使用 RoomView 來操作和控制投影機。

如果要通過網路控制螢幕來顯示 RoomView 的動作頁面就必須有管理員的使用權限。(只擁有用戶許可權通過點擊 [CRESTRON RoomView] 鍵是不能通過網路控制螢幕來顯示 RoomView 的動作頁面。)

當點擊 [CRESTRON RoomView] 鍵會顯示 RoomView 的動作頁面。

如果您的電腦沒有安裝 Adobe Flash 播放機亦或者您的瀏覽器不支持 Flash, 動作頁面也不會顯示。在這種情況下, 點擊動作頁面上的 [Back] 返回上一頁。

動作頁面

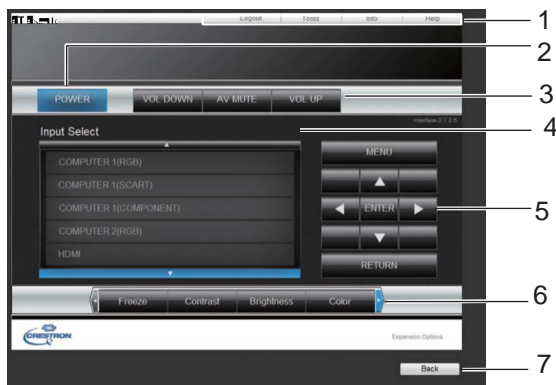

1 Logout, Tools, Info, Help

當密碼變更後可以退出頁面。通過點擊標籤可以在工具、資訊和說明頁面之間相互轉換。

2 POWER

電源在開與關之間轉換。

3 VOL DOWN, AV MUTE, VOL UP 設置聲音音量、快門。當投影機的電源被關上時, VOL DOWN, AV MUTE 和 VOL UP 不可用。

4 Input Select

設置輸入源。當投影機的電源被關上時, 此項操作無效。

5 螢幕功能表的操作按鈕 在螢幕功能表上的操作。

6 畫面凍結, 圖像品質調整 設置畫面凍結和圖像品質的細節。

7 Back

返回上一頁。

工具頁面

點擊動作頁面上的 Tools 標籤。

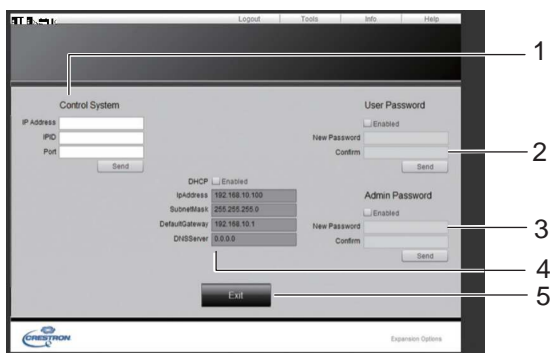

1 Control system

設置連接到投影機的控制器通信所需要的資訊。

2 User Password

設置 RoomView 動作頁面的使用者許可權密碼。

3 Admin Password

設置 RoomView 動作頁面的管理員許可權密碼。

4 Network status

顯示有線區域網路設置。

DHCP* 顯示當前設置的值。

IpAddress* 顯示當前設置的值。

SubnetMask* 顯示當前設置的值。

DefaultGateway* 顯示當前設置的值。

DNSServer* 顯示當前設置的值。

5 Exit

返回上一頁。

提示

z 當使用 RoomView 功能檢測或控制投影機時, 請在 [網路] 功能表中設置 [RoomView] 為“開”。(➡ 第 60 頁)

資訊頁面

點擊動作頁面上的 Info 標籤。

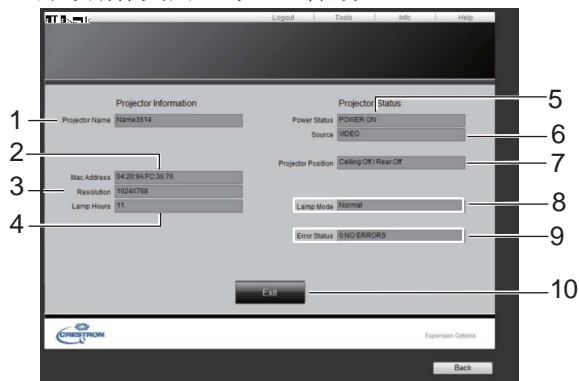

- 1 Projector name
顯示投影機的名稱。
- 2 Mac Address
顯示 Mac 的位址。
- 3 Resolution
顯示投影機的解析度。
- 4 Lamp Hours
顯示燈泡使用時間（轉換值）。
- 5 Power Status
顯示電源狀態。
- 6 Source
顯示選定的視頻輸入。
- 7 Projector Position
顯示投影機的投影方法。
- 8 Lamp Mode
顯示燈泡模式。
- 9 Error Status
顯示錯誤狀態。
- 10 Exit
返回上一頁。

說明頁面

在操作頁面點擊“Help”。
將顯示技術支援螢幕。



- 1 Help Desk
向使用 Crestron RoomView 的管理員發送或接受信息。

<燈泡>和<警告>指示燈

管理指出的問題

當投影機內部出現異常時，<開(綠)/待機(紅)>、<燈泡>和/或<警告>指示燈將會提示您。請按照下面的指示來處理問題。

注意

- z 在解決問題之前，請按照“關閉投影機”部分中所述的步驟關閉投影機(►第 29 頁)。
- z 如果多個指示燈點亮或閃爍，請觀察每一個指示燈檢查投影機的狀態。

提示

- z 按照<開(綠)/待機(紅)>指示燈上的指示確認電源的狀態。

<燈泡>指示燈

指示燈	點亮為黃色。
狀態	投影機燈泡壽命將盡。
檢查項目	螢幕上是否出現燈泡更換圖示？
排除方法	請更換燈泡元件。 (►第 80 頁)

提示

- z 在採取這些措施後當<燈泡>指示燈持續點亮，請聯繫您的經銷商進行維修服務。

<警告>指示燈

指示燈	點亮為紅色	以紅色閃爍
狀態	投影機檢測到異常情況，不能開機。	投影機內部溫度過高，<警告>指示燈開始緩慢閃爍。投影機內部溫度非常高時，<警告>指示燈會快速閃爍，且<開(綠)/待機(紅)>指示燈會以橙色閃爍。當投影機內部已充分冷卻恢復到操作溫度時，會自動關機。
檢查項目	拔掉交流電源線，然後重新插入，開啟投影機。	<ul style="list-style-type: none">- 是否提供適當的空間給投影機通風？檢查投影機的安裝情況，以確定進氣口是否堵塞。- 投影機是否安裝在空調設備的加熱導管或通風口附近？- 濾網是否清潔？
排除方法	如果投影機再次關閉，請切斷電源，並聯繫經銷商或維修中心進行維修和檢測。	<ul style="list-style-type: none">- 在良好的條件下安裝投影機。- 將投影機安裝在遠離空調設備加熱導管或通風口的位置。- 更換濾網。

提示

- z 如果採取上述措施後<警告>指示燈仍然點亮或閃爍，請聯繫經銷商進行維修。不要讓投影機繼續運行，否則可能會導致觸電或火災。
- z 投影機檢測到異常情況，不能開機。拔掉交流電源線，然後重新插入，開啟投影機。如果投影機再次關閉，請切斷電源，並聯繫經銷商或維修中心進行維修和檢測。不要讓投影機繼續運行，否則可能會導致觸電或火災。

部件更換

更換部件前

- z 當維護保養或更換部件時，請確保關閉電源，並將電源插頭從壁裝電源插座上拔下（➡第 25、29 頁）。
- z 當進行電源操作時，請務必按照“關閉投影機”（➡第 29 頁）一節所述步驟進行操作。

保養

外殼

請用柔軟的幹布擦拭污垢或灰塵。

- z 如果仍然有灰塵，請在擦拭前用水浸濕抹布並擰乾，然後再用幹布擦乾投影機。請用柔軟的幹布擦拭污垢或灰塵。
- z 請勿使用汽油、稀釋劑或外用酒精、其他溶劑、廚房洗滌劑、或化學抹布擦拭。否則可能會改變或損壞投影機表面。
- z 當使用化學處理的抹布擦拭時請遵照說明。

鏡頭

請用柔軟的幹布擦除鏡頭玻璃表面的污垢或灰塵。

- z 請勿使用表面粗糙或者潮濕、油膩或滿是灰塵的抹布。
- z 鏡頭易碎，擦拭鏡頭時，切勿用力過度。

注意

- z 鏡頭是由玻璃製成的。擦拭時要避免碰撞或用力過度，否則可能刮花鏡頭表面。請小心處理。

部件更換

空氣濾網組件

濾網用於防止投影機內部鏡頭元件的表面堆積灰塵。如果濾網被灰塵堵塞，將會降低冷卻風扇的效力，從而可能導致投影機內部熱量聚集，縮短投影機的使用壽命。如果空氣濾網堵塞，會導致投影機內部熱量聚集，為確保安全，投影機電源可能會被關閉。如果“濾網警告”圖示  出現在螢幕上，應立即更換濾網。請聯繫授權的經銷商購買用於更換的空氣濾網元件（ET-RFV200C）。

投影機側面和背面都安裝有空氣濾網組件。

空氣濾網元件的更換(側面)

- 1) 取下空氣濾網蓋板。
 - z 按照圖中箭頭指示方向打開空氣濾網蓋板然後將其取下。
- 2) 取下空氣濾網組件。
 - i) 握住空氣濾網元件的取手，然後按箭頭所示方向取下空氣濾網組件
 - ii) 向上取出空氣濾網組件。
 - z 拿出空氣濾網元件後，如果空氣濾網隔間和投影機進氣口上有較大的異物和塵土，請將其清除。
- 3) 插入新的空氣濾網組件。
 - z 握住空氣濾網組件，取手置於投影機外側，以相反的循序執行步驟 2) 中的操作。
 - z 將濾網組件最後推入投影機時，不要用力按濾網。
- 4) 安裝空氣濾網蓋板。
 - z 確保空氣濾網蓋板牢固安裝。

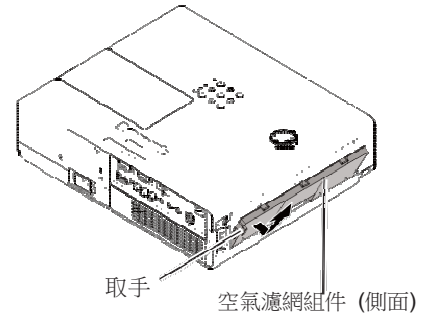
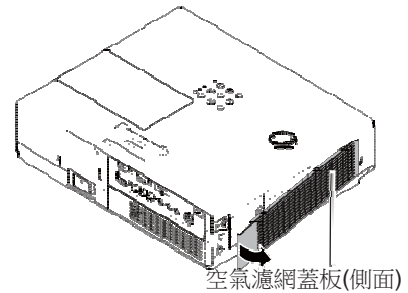

空氣濾網元件的更換 (背面)

- 1) 取下空氣濾網蓋板。
 - z 按圖中箭頭所示方向打開並取下空氣濾網蓋。
- 2) 取下空氣濾網組件。
 - z 握住空氣濾網元件的取手，然後按箭頭所示方向取下空氣濾網組件。
 - z 拿出空氣濾網元件後，如果空氣濾網隔間和投影機進氣口上有較大的異物和塵土，請將其清除。
- 3) 插入新的空氣濾網組件。
 - z 握住空氣濾網組件，取手置於投影機外側，以相反的循序執行步驟 2) 中的操作。
 - z 將濾網組件最後推入投影機時，不要用力按濾網。
- 4) 安裝空氣濾網蓋板。
 - z 確保空氣濾網蓋板牢固安裝。

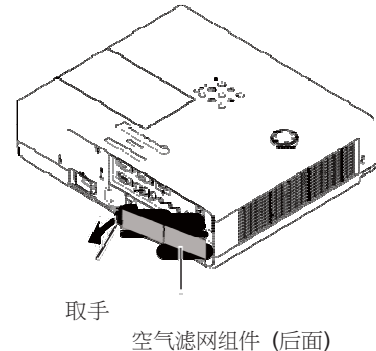
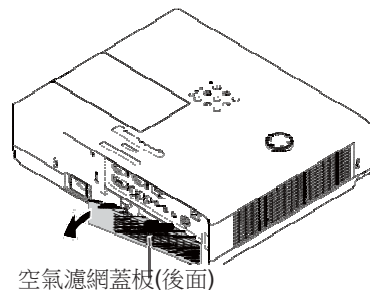

復位濾網計數器

更換空氣濾網元件後一定要重定濾網計數器(►第 57 頁的“濾網計數器復位”)。

- z 在更換空氣濾網元件之前，請關閉電源。
- z 在安裝空氣濾網元件時，要確保投影機是穩定的，並且在一個安全的工作環境裡，防止空氣濾網掉落。
- z 取下空氣濾網組件後，不要操作投影機。否則，灰塵將附著在鏡頭元件上，有損圖像品質。
- z 切勿將小物件放入進氣口。否則，可能會導致投影機故障。
- z 請用指定型號的濾網元件更換。
- z 更換空氣濾網後，應重設濾網計時器。否則，可能會關閉投影機的電源，以確保安全。

燈泡組件

燈泡組件為消耗品。請根據“資訊”功能表中的“燈泡使用時間”確認燈泡使用時間(►第 59 頁)。建議委託專業的技術人員更換燈泡元件。聯繫您的經銷商。請聯繫授權的經銷商購買用於更換的燈泡元件(ET-LAV200)。

注意：

- 切勿在燈泡熱的時候更換燈泡(使用後至少等待 1 小時)。
燈泡元件蓋板內部會變熱,小心避免燙傷。

更換燈泡元件時的注意事項

- z 光源燈泡主要由玻璃製成,如果碰到硬物或跌落極有可能破裂。因此,請務必謹慎操作。
- z 更換燈泡元件時需要使用十字頭螺絲刀。
- z 更換燈泡元件時,請務必握住燈泡元件的把手。
- z 如果等到燈泡不亮時才更換,燈泡可能已經破裂。當更換吊頂安裝的投影機的燈泡時,應始終假設燈泡已破裂,因此在更換時應站在燈泡蓋旁邊而非其下方。輕輕移開燈泡蓋。小塊玻璃碎片可能會在燈泡蓋打開時掉出。如果玻璃碎片落入眼中或口中,應立即就醫。
- z 燈泡中含有水銀。請向當地相關機構或經銷商諮詢正確的舊燈泡棄置方法。

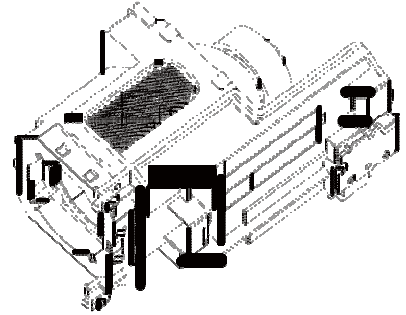



注意

- z 切勿使用非指定型號的燈泡。
- z 一些附件的編號和單獨出售的部件如有變更恕不另行通知。

J 什麼時候更換燈泡元件

燈泡組件為消耗品。隨著使用時間的增加,燈泡的亮度會逐漸降低,所以有必要定期更換。當達到投影燈泡的使用壽命時,螢幕上出現燈泡更換圖示,並且 <燈泡> 指示燈點亮為黃色。請立即更換同型號的燈泡。

燈泡使用時間	螢幕顯示 燈泡更換圖示	<燈泡>指示燈
超過 2 500 小時	此消息顯示 4 秒。4 秒內按下任意鍵,此消息均會消失。 	 即使在待機狀態下也會點亮為黃色。

更換燈泡元件

注意

- z 當投影機吊裝在天花板上時，請勿將臉部靠近投影機工作。
- z 牢牢地安裝燈泡元件和燈泡元件蓋板。
- z 如果在安裝燈泡時不順暢，請取下再試一次。如果安裝時用力過度，連接頭可能會損壞。
- z 請只鬆開指定的螺絲。

- 1) 按照“關閉投影機”一節（▶第 29 頁）所述的步驟關閉電源，並拔下交流電源線。等待至少 1 小時，直到確定燈泡元件及其周圍環境已完全冷卻。
- 2) 用十字頭螺絲刀擰松燈泡蓋的固定螺絲，然後取下燈泡蓋板。
 - z 按照箭頭方向慢慢地拉動燈泡蓋板將其取下。
- 3) 用十字頭螺絲刀擰松 3 顆燈泡組件固定螺絲，直到螺絲完全鬆動。握住舊燈泡的把手，從投影機中慢慢地拉出。
- 4) 按正確的方向插入新的燈泡組件。用十字頭螺絲刀擰緊 3 顆燈泡組件固定螺絲。
- 5) 安裝燈泡組件蓋板，用十字頭螺絲刀擰緊燈泡組件蓋板的固定螺絲。
 - z 按照箭頭反方向慢慢地推動，安裝燈泡組件蓋板。

蓋好鏡頭蓋

如果移動本投影機或長時間不使用投影機，請蓋好鏡頭蓋。為防止鏡頭蓋丟失，請按以下步驟，用附件中配備的鏡頭繩系好鏡頭蓋。

- 1) 將鏡頭繩較細的一端穿過鏡頭蓋上的孔。

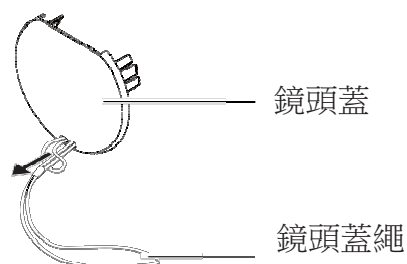

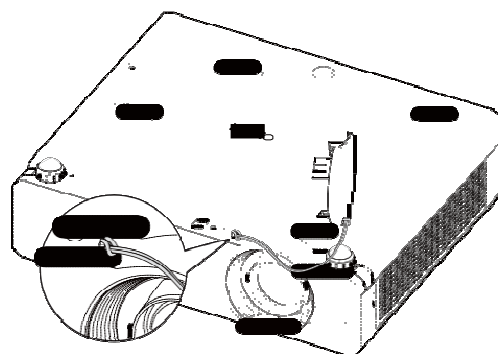

- 2) 將鏡頭繩的另一端穿過位於投影機底部的鏡頭繩卡扣。



故障排除

請檢查下面的要點。有關更多詳情，請參照相關頁碼。

問題	原因	頁碼
無法開機。	<ul style="list-style-type: none"> z 可能未連接電源線。 z 壁裝電源插座沒有供電。 z 斷路器跳閘。 z <燈泡> 指示燈、<開(綠)/待機(紅)> 指示燈 或 <警告> 指示燈 是否點亮或閃爍？ z 燈泡蓋板安裝不牢固。 	<p>—</p> <p>—</p> <p>—</p> <p>26, 76</p> <p>80</p>
沒有圖像出現。	<ul style="list-style-type: none"> z 視訊訊號輸入源可能未正確地連接到介面。 z 輸入選擇設置可能不正確。 z [亮度] 調整設置可能為最小設置。 z 投影機所連接的輸入源可能未正常工作。 z [快門] 功能可能在使用中。 	<p>24</p> <p>31</p> <p>44</p> <p>—</p> <p>33</p>
圖像模糊。	<ul style="list-style-type: none"> z 鏡頭焦距設置可能不正確。 z 投影機與螢幕之間的距離可能不正確。 z 鏡頭可能髒汙。 z 投影機可能過度傾斜。 z 鏡頭蓋還安裝在鏡頭上。 	<p>30</p> <p>21</p> <p>13</p> <p>—</p> <p>14</p>
顏色蒼白或變灰。	<ul style="list-style-type: none"> z [色飽和度] 或 [色調] 調整可能不正確。 z 可能未正確調整連接到投影機的輸入源。 z RGB 線纜損壞。 	<p>44</p> <p>—</p> <p>—</p>
內置揚聲器沒有聲音。	<ul style="list-style-type: none"> z 可能未正確連接輸入介面。 z 音量可能調至最低。 z [快門] 功能可能已開啟。 z 如果已連接 音訊輸出 介面，投影機的內置揚聲器不可用。 z [靜音] 功能可能已開啟。 	<p>24</p> <p>33, 50</p> <p>33</p> <p>18</p> <p>34, 50</p>
遙控器不工作。	<ul style="list-style-type: none"> z 電池電量可能不足。 z 電池可能安裝不正確。 z 投影機上的遙控信號接收器可能被遮蓋。 z 遙控器可能處於操作範圍之外。 z 接收器處於螢光燈等強光照射下。 z 投影機和遙控器上設置的代碼不相同。 	<p>—</p> <p>19</p> <p>16</p> <p>16</p> <p>16</p> <p>55</p>
投影機的控制鍵不工作。	<ul style="list-style-type: none"> z 如果在 [設置] 功能表的 [安全] 中選擇了 [按鍵鎖定]，控制台就會被鎖定，不能使用。 	<p>55</p>
圖像顯示不正確。	<ul style="list-style-type: none"> z 錄影機或其他信號源可能發生故障。 z 輸入信號與投影機不相容。 	<p>—</p> <p>91-94</p>
來自電腦的圖像不顯示。	<ul style="list-style-type: none"> z 電纜可能過長。 z 來自筆記型電腦的外部視頻輸出設置可能不正確。 	<p>—</p> <p>—</p>
來自 HDMI 設備的圖像不顯示或圖像不穩定。	<ul style="list-style-type: none"> z HDMI 電纜是否連接牢固？ z 關閉投影機和連接設備的電源。然後再次打開投影機和連接設備的電源。 z 是否連接了不受支援的信號電纜？ 	<p>24</p> <p>—</p> <p>91-94</p>

問題	原因	頁碼
沒有聲音從 HDMI 設備輸出。	<ul style="list-style-type: none"> z 將安裝設備的聲音通道設置為“線性 PCM”。 z 如果沒有音訊信號從 HDMI 連接電纜中輸出，將音訊電纜連線到電腦音訊輸入 2 介面或將“設置”功能表中的“聲音”設置為“PC 2”。 	— 53
圖像變形或消失。	<ul style="list-style-type: none"> z 檢查 [PC 調節] 或 [螢幕]，並進行適當調整。 	41, 47
螢幕上出現感嘆號  圖示。	<ul style="list-style-type: none"> z 操作無效，請正確操作。 	—
 【需維修服務人員修理】圖示出現在螢幕左上角。	<ul style="list-style-type: none"> z 檢測到投影機內部異常狀況。拔下電源線並聯繫經銷商進行維護。務必拔下電源線，否則將可能導致電擊或火災。 	—

注意

z 在進行上述檢查後，如果還不能解決問題，請與經銷商聯繫。

PJLink 協議

本投影機的網路功能支援 PJLink 1 類標準，可使用 PJLink 協定通過電腦設定投影機並查詢投影機狀態。

控制指令

通過 PJLink 協定控制本投影機時的指令如下表所示。

指令	控制內容	備註
POWR	控制電源	參數 0 = 待機 1 = 開啟電源
POWR ?	查詢電源狀態	參數 0 = 待機 1 = 開啟電源 2 = 正在冷卻 3 = 正在加熱
INPT	切換輸入源	參數
INPT ?	查詢輸入源切換狀態	11 = RGB 1 12 = RGB 2 13 = SCART 21 = 視頻 22 = S-視頻 23 = 分量 31 = HDMI
AVMT	快門控制	參數
AVMT ?	查詢快門狀態	30 = 快門模式關閉 31 = 快門模式開啟
ERST ?	查詢錯誤狀態	參數 第 1 個位元組：表示風扇故障，0 - 2 中的任意值 第 2 個位元組：表示燈泡故障，0 - 2 中的任意值 第 3 個位元組：表示溫度錯誤，0 - 2 中的任意值 第 4 個位元組：固定為值 0 第 5 個位元組：表示濾網故障，0 - 2 中的任意值 第 6 個位元組：表示其他故障，0 - 2 中的任意值 0 - 2 的含義分別如下所示： 0 = 未檢測出故障 1 = 警告 2 = 故障
LAMP ?	查詢燈泡狀態	參數 第 1 位 (1 - 5 位)：燈泡的累計使用時間 第 2 位：0 = 燈泡熄滅，1 = 燈泡點亮
INST ?	查詢輸入源切換列表	返回以下參數。 “11, 12, 13, 21, 22, 23, 31”
NAME ?	查詢投影機名稱	返回為 [網路] 下的 [投影機名稱] 設置的名稱。
INF1 ?	查詢製造商	返回 “Panasonic”
INF2 ?	查詢產品型號	返回 “BX551C”，“BX520C”，“BX521C” 或 “BW480C”。
INF0 ?	查詢其他資訊	返回版本號等資訊
CLSS ?	查詢類別資訊	返回 “1”。

PJLink 安全授權

在獲得安全授權的情況下使用 PJLink 時，通過 Web 瀏覽器控制功能為管理員許可權或為使用者許可權設置的密碼都可用作

PJLink 的密碼 (► 第 73 頁)。

在未獲得安全授權的情況下使用 PJLink 時，請將 Web 瀏覽器控制中的密碼設定為無。

關於 PJLink 的相關規格，請流覽日本商用機器和資訊系統工業行會的網站。

<http://pjlink.jbmia.or.jp/english/>

經由局域網的控制指令

設置 **WEB** 控制管理員許可權密碼（保護模式）時

連接方式

1) 獲取投影機的 IP 位址和埠號（初始值為 **1 024**），並向投影機發出連接請求。

從投影機的功能表螢幕獲取 IP 位址，然後從 Web 控制頁面獲取埠號。

IP 地址：從主功能表 → [網路] → [網路通信狀態] 獲取

埠號：從 Web 控制下的“Detailed set up” → “Command port set up” 頁面獲取

2) 投影機做出回應。

回應資料

數據區	空白	模式	空白	亂數區	終端符號
“NTCONTROL” (ASCII 字串)	‘ ’ 0x20	‘1’ 0x31	‘ ’ 0x20	“zzzzzzzz” (ASCII 碼十六進位數)	(CR) 0x0d
9 個位元組	1 個位元組	1 個位元組	1 個位元組	8 個位元	1 個位元組

模式：1= 保護模式

3) 使用 **MD5** 演算法將以下資料生成 **32** 位元組散列值。

“xxxxxx:yyyyy:zzzzzzzz”

xxxxxx：Web 控制管理員許可權用戶名（預設使用者名為

yyyyy：管理員許可權使用者密碼（預設密碼為“panasonic”）

zzzzzzzz：在第 2 步中獲取的 8 位元組亂數

指令傳送方式

使用下列指令格式進行傳送。

傳送資料

數據頭		數據區		終端符號
散列值 (請參見上述 <連接方式>)	‘0’ 0x30	‘0’ 0x30	控制指令 (ASCII 字串)	(CR) 0x0d
32 個位元	1 個位元組	1 個位元組	長度不定	1 個位元

接收資料

數據頭		數據區		終端符號
‘0’ 0x30	‘0’ 0x30	控制指令 (ASCII 字串)		(CR) 0x0d
1 個位元	1 個位元	長度不定		1 個位元

對錯誤的應答

錯誤消息		終端符號
“ERR1”	未定義控制指令	(CR) 0x0d
“ERR2”	超出參數範圍	
“ERR3”	忙碌狀態或時間週期不可接受	
“ERR4”	超時或時間週期不可接受	
“ERR5”	資料長度錯誤	
“ERRA”	密碼不匹配	
4 個位元		1 個位元

未設置 **WEB** 控制管理員許可權密碼（非保護模式）時
連接方式

1) 獲取投影機的 IP 位址和埠號（初始值為 **1 024**），並向投影機發出連接請求。

從投影機的功能表螢幕獲取 IP 位址，然後從 Web 控制頁面獲取埠號。

IP 地址：從主功能表 → [網路] → [網路通信狀態] 獲取

埠號：從 Web 控制下的“Detailed set up” → “Command port set up” 頁面獲取

2) 投影機做出回應。

回應資料

數據區	空白	模式	終端符號
“NTCONTROL” (ASCII 字串)	‘ ’	‘0’	(CR)
9 個位元	0x20 1 個位元組	0x30 1 個位元組	0x0d 1 個位元

模式：0= 非保護模式

指令傳送方式 使用下列

指令格式進行傳送。傳送資料

數據頭		數據區	終端符號
‘0’ 0x30 1 個位元	‘0’ 0x30 1 個位元	控制指令 (ASCII 字串) 長度不定	(CR) 0x0d 1 個位元

接收資料

數據頭		數據區	終端符號
‘0’ 0x30 1 個位元	‘0’ 0x30 1 個位元	控制指令 (ASCII 字串) 長度不定	(CR) 0x0d 1 個位元

接收資料

錯誤消息		終端符號
“ERR1”	未定義控制指令	(CR) 0x0d 1 個位元
“ERR2”	超出參數範圍	
“ERR3”	忙碌狀態或時間週期不可接受	
“ERR4”	超時或時間週期不可接受	
“ERR5”	資料長度錯誤	
“ERRA”	密碼不匹配	
4 個位元		1 個位元

串口輸入

投影機面板上的序列介面符合 RS-232C 介面規格，因此可以通過與該介面連接的個人電腦控制本投影機。

連接

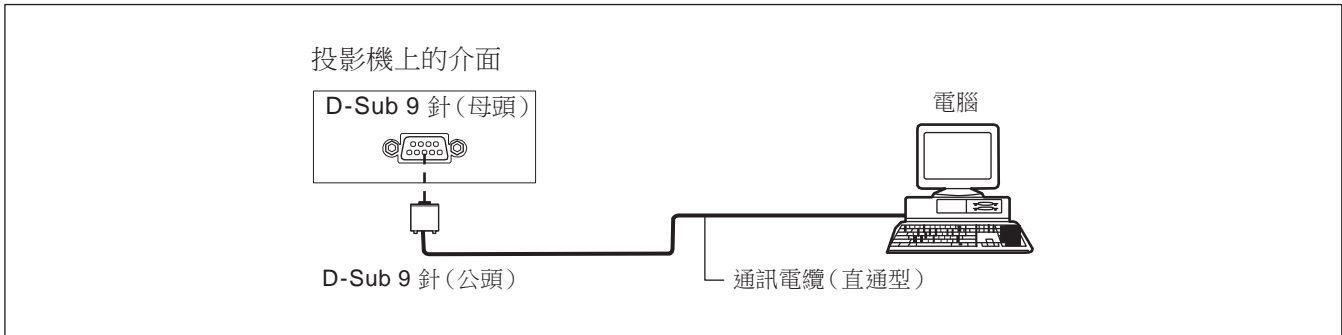

插針佈局及信號名稱

D-Sub 9 針 (母頭) 外觀圖	插針編號	信號名稱	說明
	①	—	NC
	②	TXD	傳輸資料
	③	RXD	接收資料
	④	—	NC
	⑤	GND	接地
	⑥	—	NC
	⑦	CTS	內部連接
	⑧	RTS	
	⑨	—	NC

通訊設置

信號等級	相容 RS-232C
同步方式	非同步
串列傳輸速率	19 200 bps
同位	無

字元長度	8 比特
停止位	1 比特
X 參數	无
S 參數	无

提示

z 如果在 [網路] 功能表下將 [AMX D. D.] 功能設定為 [開]，串列傳輸速率會自動變為 9 600 bps。

接線規格

[當連接到電腦時]

投影機	1	NC	NC	1	電腦 (DTE 規格)
	2			2	
	3			3	
	4	NC	NC	4	
	5			5	
	6	NC	NC	6	
	7			7	
	8			8	
	9	NC	NC	9	

控制指令

通過電腦控制投影機的指令如下：

[投影機控制指令]

指令	控制內容	描述
PON	開啟電源	
POF	關閉電源	
IIS	選擇輸入信號	(參數) VID = 視頻 SVD = S-video RG1 = Computer 1(RGB) RG2 = Computer 2(RGB) HD1 = HDMI SCT = Computer 1(Scart)
OSH	快門功能	暫時關閉投影和聲音。 切勿連續發送指令。 (參數) 0 = 快門模式關閉 1 = 快門模式開啟
OFZ	畫面凍結功能	(參數) 0 = 畫面凍結模式關閉 1 = 畫面凍結模式開啟
AUU	音量增大	
AUD	音量降低	
DZU	D. ZOOM +	
DZD	D. ZOOM -	
QPW	電源狀態查詢	000 = 待機 001 = 開機
Q\$\$	燈泡狀態查詢	(回叫信號) 0 = 待機 1 = 燈泡點亮控制生效 2 = 燈泡點亮 3 = 燈泡熄滅控制生效

其他介面

插針佈局及 <S-視頻輸入> 介面信號名稱

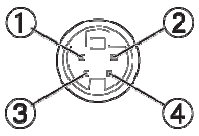
外觀圖	插針編號	信號名稱
	①	GND (亮度信號)
	②	GND (顏色信號)
	③	亮度信號
	④	顏色信號

插針佈局及 <電腦 1 輸入/分量輸入> 介面信號名稱

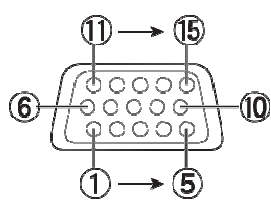
外觀圖	插針編號	信號名稱
	①	R/P _R
	②	G/G · SYNC/Y
	③	B/P _B
	④	+ 5 V
	⑤	DDC 数据
	⑥	HD/SYNC
	⑦	VD
	⑧	DDC 时钟
	⑨	
	⑩	

④：未指定

⑤ - ⑧、⑩、⑪：GND 介面

插針佈局及 <電腦 2 輸入/電腦輸出> 介面信號名稱

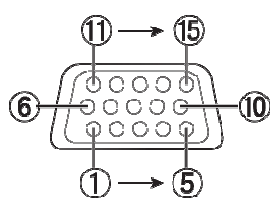
外觀圖	插針編號	信號名稱
	①	R
	②	G
	③	B
	④	HD/SYNC
	⑤	VD
	⑥	

④、⑤、⑥、⑦、⑧、⑨、⑩、⑪、⑫、⑬、⑭、⑮：未指定

① - ③、④、⑤：GND 接口

插針佈局及 <HDMI 輸入> 介面信號名稱

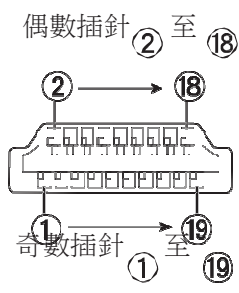
外觀圖	插針編號	信號名稱	插針編號	信號名稱
	①	T.M.D.S 數據 2+	⑪	T.M.D.S 時鐘遮罩
	②	T.M.D.S 數據 2 遮罩	⑫	T.M.D.S 時鐘 -
	③	T.M.D.S 數據 2-	⑬	CEC
	④	T.M.D.S 數據 1+	⑭	—
	⑤	T.M.D.S 數據 1 遮罩	⑮	SCL
	⑥	T.M.D.S 數據 1-	⑯	SDA
	⑦	T.M.D.S 數據 0+	⑰	DDC/CEC GND
	⑧	T.M.D.S 數據 0 遮罩	⑱	+5V
	⑨	T.M.D.S 數據 0-		熱插拔偵測
	⑩	T.M.D.S 時鐘 +		

相容信號一覽表

下表列出了本投影机相容的图像信号。

格式：V = 视频，S = S-video，C = PC，Y = YP_BPR，H = HDMI

制式	顯示解析度 *1 (點數)	掃描頻率		點時鐘頻率 (MHz)	畫質 *2		PnP *3	格式
		水準 (kHz)	垂直 (Hz)		PT- BW480C	PT- BX551C PT- BX520C PT-BX521C		
NTSC/NTSC 4.43/ PAL-M/PAL 60	720 x 480	15.700	59.900	--	A	A		V/S
PAL/PAL-N/SECAM	720 x 576	15.600	50.000	--	A	A		V/S
480p	640 x 480	31.470	59.880	25.200	A	A		C/Y
480i	640 x 480i	15.734	60.000	12.273	A	A		
576p	768 x 576	31.250	50.000	29.500	A	A		
576i	768 x 576i	15.625	50.000	14.750	A	A		
720p	1 280 x 720	37.500	50.000	74.250	AA	A		
		45.000	60.000	74.250	AA	A		
1035i	1 920 x 1 035i	33.750	60.000	74.250	A	A		
1080i	1 920 x 1 080i	28.125	50.000	74.250	A	A		
		33.750	60.000	74.250	A	A		
VGA	640 x 480	31.470	59.880	25.149	A	A	○	
		37.860	74.380	31.500	A	A		
		37.860	72.810	31.500	A	A	○	
		37.500	75.000	31.500	A	A	○	
		43.269	85.000	36.000	A	A		
	640 x 400	31.470	70.090	25.175	A	A		
	720 x 400	31.470	70.090	28.322	A	A		
SVGA	800 x 600	35.156	56.250	36.000	A	A	○	
		37.880	60.320	40.000	A	A	○	
		46.875	75.000	49.500	A	A	○	
		53.674	85.060	56.250	A	A		
		48.080	72.190	50.000	A	A	○	
		37.900	61.030	40.020	A	A		
		34.500	55.380	36.432	A	A		
		38.000	60.510	40.128	A	A		
		38.600	60.310	38.600	A	A		
		32.700	51.090	32.700	A	A		
		38.000	60.510	40.128	A	A		
		75.000	75.080	126.000	A	A		
	MAC	1 280 x 960	80.000	75.080	135.200	A	A	
MAC 13	640 x 480	35.000	66.670	30.240	A	A		
MAC LC13		34.970	66.600	31.330	A	A		
MAC 16	832 x 624	49.720	74.550	57.283	A	A		
MAC 19	1 024 x 768	60.240	75.080	80.010	A	A		
MAC 21	1 152 x 870	68.680	75.060	100.000	A	A		

制式	顯示解析度 *1 (點數)	掃描頻率		點時鐘頻率 (MHz)	畫質 *2		PnP *3	格式	
		水準 (kHz)	垂直 (Hz)		PT- BW480C	PT-BX551C PT-BX520C PT-BX521C			
SXGA+	1 400 x 1 050	63.970	60.190	107.990	A	A		C	
		65.350	60.120	122.850	A	A			
		65.120	59.900	122.430	A	A			
		48.360	60.000	65.000	A	AA	○		
XGA	1 024 x 768	68.677	84.977	94.504	A	AA			
		60.023	75.030	78.750	A	AA	○		
		56.476	70.070	75.000	A	AA	○		
		60.310	74.920	79.252	A	AA			
		48.500	60.020	65.179	A	AA			
		44.000	54.580	59.129	A	AA			
		63.480	79.350	83.410	A	AA			
		62.040	77.070	84.375	A	AA			
		61.000	75.700	81.000	A	AA			
		46.900	58.200	63.030	A	AA			
		47.000	58.300	61.664	A	AA			
		58.030	72.000	74.745	A	AA			
		36.000	87.170	47.300	A	AA			
		1 024 x 768i	35.522	86.960	44.900	A	AA		
		1 152 x 864	64.200	70.400	94.560	A	A		
		SXGA	1 152 x 900	61.200	65.200	92.000	A		A
				71.400	75.600	105.100	A	A	
			1 280 x 960	61.850	66.000	94.500	A	A	
60.000	60.000			108.000	A	A			
1 280 x 1 024	62.500		58.600	108.000	A	A			
	63.900		60.000	107.350	A	A			
	63.340		59.980	108.180	A	A			
	63.740		60.010	109.497	A	A			
	71.690		67.190	117.004	A	A			
	81.130		76.107	135.008	A	A			
	63.980		60.020	108.000	A	A			
	79.976		75.025	135.000	A	A			
	63.370		60.010	111.520	A	A			
	76.970		72.000	130.080	A	A			
63.790	60.180		108.190	A	A				
91.146	85.024		157.500	A	A				
1 280 x 1 024i	50.000		86.000	80.000	A	A			
	50.000		94.000	80.000	A	A			
UXGA	1 600 x 1 200	46.430	86.700	78.745	A	A			
		75.000	60.000	162.000	A	A			
		81.250	65.000	175.500	A	A			
		87.500	70.000	189.000	A	A			
		93.750	75.000	202.500	A	A			

制式	顯示解析度 *1 (點數)	掃描頻率		點時鐘頻率 (MHz)	畫質 *2		PnP *3	格式
		水準 (kHz)	垂直 (Hz)		PT- BW480C	PT- BX551C PT- BX520C PT-BX521C		
WXGA	1 280 x 768	47.776	59.870	79.500	AA	A		C
		60.289	74.893	102.250	AA	A		
		68.633	84.837	117.500	AA	A		
		55.993	69.991	94.964	AA	A		
		57.675	72.004	97.817	AA	A		
	1 280 x 800	49.600	60.050	79.360	AA	A		
		41.200	50.000	68.557	AA	A		
		49.702	59.810	83.500	AA	A	○	
		63.980	60.020	108.000	AA	A		
		58.289	69.975	98.858	AA	A		
		60.044	71.995	102.795	AA	A		
		62.790	74.928	106.492	AA	A		
	71.553	84.879	122.498	AA	A			
	1 366 x 768	48.360	60.000	86.670	A	A		
1 360 x 768	47.700	60.000	86.670	A	A			
	56.160	72.000	100.190	A	A			
1 376 x 768	48.360	60.000	86.670	A	A			
WSXGA+	1 680 x 1 050	65.290	59.954	146.250	A	A		
WXGA+	1 440 x 900	55.935	59.887	106.500	A	A		
		74.918	60.000	161.850	A	A		
WUXGA	1 920 x 1 200	74.556	59.885	193.250	A	A		
		74.038	59.950	154.000	A	A		
D-VGA	640 x 480	31.470	59.940	25.175	A	A	○	
D-480p		31.470	59.880	25.200	A	A	○	
D-576p	768 x 576	31.250	50.000	29.500	A	A	○	
D-720p	1 280 x 720	37.500	50.000	74.250	AA	A	○	
		45.000	60.000	74.250	AA	A	○	
D-SVGA	800 x 600	37.879	60.320	40.000	A	A	○	
D-XGA	1 024 x 768	48.363	60.000	65.000	A	AA	○	
D-SXGA+	1 400 x 1 050	63.970	60.190	107.990	A	A		
		65.350	60.120	122.850	A	A		
		65.120	59.900	122.430	A	A		

台松電器販賣股份有限公司
新北市中和區員山路 579 號
網站：<http://www.panasonic.com.tw>
原產地：中國
發行：2013 年 6 月